

**HYUNDAI**  
ELECTRONICS

# **HD TV LED HN-24ET1H**

---

**MANUALE D'USO**

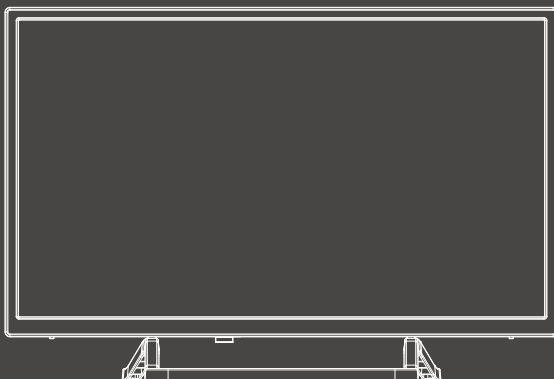



<b>SICUREZZA E PRECAUZIONI</b>	4
<b>MONTAGGIO E COLLEGAMENTI</b>	6
<b>TASTI E CONNESSIONI SULLA TV</b>	7
<b>COLLEGAMENTI DISPOSITIVI ESTERNI</b>	8
<b>TELECOMANDO</b>	9
<b>MENU</b>	
PRIMA INSTALLAZIONE	10
MENU CANALI	12
MENU IMMAGINE	17
MENU AUDIO	19
MENU TEMPO	20
MENU BLOCCO	22
MENU ALBERGO	24
MENU IMPOSTAZIONI	25
MENU SCHERMO	28
<b>MULTIMEDIA</b>	
LAVORO CON MULTIMEDIA	29
MENU FOTO	30
MENU MUSIC	31
MENU FILM	32
MENU TESTO	33
<b>GUIDA ALLA RISOLUZIONE DEI PROBLEMI</b>	34
<b>SPECIFICHE TECNICHE</b>	36

# SICUREZZA E PRECAUZIONI



**ATTENZIONE: PER RIDURRE IL RISCHIO DI SCOSSE ELETTRICHE NON RIMUOVERE IL COPERCHIO (O LA PARTE POSTERIORE). ALL'INTERNO NON VI SONO COMPONENTI RIUTILIZZABILI DALL'UTENTE.**

**RIVOLGERSI A PERSONALE DI ASSISTENZA QUALIFICATO PER GLI INTERVENTI DI MANUTENZIONE.**



Questo simbolo indica voltaggio pericoloso all'interno del prodotto, con rischio di scossa elettrica e danni alle persone.



Questo simbolo indica che ci sono importanti istruzioni che accompagnano l'apparecchio.

## PRECAUZIONI

**Non apportare modifiche hardware all'apparecchio, potrebbero generarsi scosse elettriche pericolose. PERICOLO! NON APRIRE L'APPARECCHIO, NON RIPARARE O MODIFICARE IL CAVO DI ALIMENTAZIONE: L'APERTURA COMPORTA LA DECADENZA AUTOMATICA DELLA GARANZIA.**

**IMPORTANTE - Leggere interamente queste istruzioni prima di installare o mettere in funzione la TV. Conservarle con cura e a portata di mano per ulteriore riferimento.**



Durante un temporale, in presenza di tuoni e fulmini, non toccare il cavo di segnale e di alimentazione, potrebbe essere molto pericoloso e causare scosse elettriche. È invece consigliato scollegare la TV dalla presa di corrente in previsione di condizioni climatiche estreme (temporali, fulmini) e lunghi periodi di inattività (vacanze).



La spina di corrente serve a scollegare la TV dalla rete elettrica e deve quindi rimanere facilmente accessibile e vicina. Se la TV non viene scollegata dalla presa di corrente, il dispositivo assorbirà ancora corrente, anche se si trova in modalità standby.



**AVVERTENZA:** Non consentire mai a persone (bambini compresi) con problemi fisici, sensoriali o mentali o sprovvisti della dovuta esperienza e/o conoscenza di usare il dispositivo elettrico senza essere sorvegliati. Per evitare il pericolo di soffocamento, tenere il sacchetto degli accessori e di protezione del TV fuori dalla portata di neonati, bambini e animali domestici. Il materiale anti-umidità dell'imballaggio è nocivo se ingerito: nel caso ciò avvenga farlo vomitare e recarsi immediatamente all'ospedale più vicino.

**RETE DI ALIMENTAZIONE.** Collegare ad alimentazione di rete AC 220V, 50/60 Hz. Consultare il gestore di energia se non si è sicuri delle caratteristiche della propria rete elettrica. Prima di collegare la spina verificare che sia asciutta e pulita. Accertarsi che la spina sia ben inserita nella presa di alimentazione per evitare incendi.

**L'utilizzo del proprio dispositivo TV in condizioni climatiche estreme potrebbe danneggiarlo.**

Usare la TV ad altitudini inferiori a 2000 metri, temperatura ambientale massima di 45°C. In caso di installazione in ambienti particolari (grandi quantità di polveri sottili, paraffina, sostanze chimiche, temperature estreme o umidità elevata) o accensione per lunghi periodi di tempo, rivolgersi ad un tecnico specializzato. La mancanza di tali accortezze potrebbe far decadere la garanzia.

- In caso di **odore di bruciato o altri odori o strani rumori**, scollegare il cavo dell'alimentazione e rivolgersi al servizio assistenza. L'utilizzo del prodotto senza adottare misure adeguate, potrebbe comportare scosse elettriche o incendi.

- La TV è stata progettata per un uso domestico o simile, ma può essere usata anche in locali pubblici.

- Installare il prodotto in una posizione asciutta e pulita. Polvere e umidità possono provocare scosse elettriche, incendi o danni al prodotto.

- Non disporre oggetti pesanti sul prodotto e non sedersi sopra. Prestare particolare attenzione ai bambini. La caduta del prodotto potrebbe provocare lesioni.

- In caso di cadute e rotture del telaio, spegnere immediatamente e scollegare il cavo dell'alimentazione e rivolgersi subito al centro assistenza. Non gettare oggetti sul prodotto e in particolare sullo schermo. Non urtare.

- La ventilazione non deve essere impedita dalla copertura o dal blocco delle aperture di ventilazione

## SICUREZZA E PRECAUZIONI

con giornali, tovaglie, tappeti, coperte, ecc. Questo prodotto non deve mai essere collocato dentro un armadio o in mobili come librerie o scaffali a meno che non vi sia un'adeguata ventilazione. Si consiglia di lasciare sempre spazio libero intorno alla TV (minimo 10 cm).

- Evitare che il cavo di alimentazione venga calpestato o tirato, in particolare vicino la spina (non scollegare la TV tirando il cavo ma estraendo la spina), le prese e al punto di uscita dall'apparecchio. Il cavo di alimentazione dovrebbe essere facilmente accessibile. Un cavo di alimentazione danneggiato può causare incendi o provocare scosse elettriche. Non toccare mai il cavo/la spina con le mani bagnate: ciò potrebbe provocare un corto circuito o una scossa elettrica. Non fare mai un nodo nel cavo né legarlo con altri cavi. Se danneggiato, deve essere sostituito, ma unicamente da personale qualificato. Non collegare diverse prolunghe, apparecchi elettrici o termoconvettori elettrici ad un'unica presa di corrente. Non scollegare il cavo dell'alimentazione mentre il prodotto è in uso.

- Per ridurre il rischio di incendi o scosse elettriche, non esporre la TV alla pioggia o umidità, a gocce o schizzi di liquidi e non mettere oggetti pieni di liquidi, ad esempio vasi, tazze, ecc. sopra (ad esempio su ripiani sopra l'apparecchio). Non utilizzare questo apparecchio vicino all'acqua. Nel caso in cui acqua o qualsiasi altra sostanza estranea penetri nel prodotto (TV, monitor o cavo di alimentazione), scollegare immediatamente il cavo di alimentazione e contattare l'Assistenza.

- Non installare o esporre la TV, il telecomando e le batterie alla luce solare diretta; vicino a fiamme libere, (come ad esempio candele accese) o vicino fonti di calore (come ad esempio stufe elettriche, radiatori, ecc.) o vicino ad altri apparecchi che producono calore (compresi amplificatori, apparecchiature per l'illuminazione). Possono verificarsi scosse elettriche, incendi, malfunzionamenti o deformazioni.

- Non mettere la TV su ripiani e superfici inclinate. Usare solo carrello, supporto, cavalletto, sostegno o piano specificati dal produttore o acquistati con l'apparecchio. Quando si usa un carrello fare attenzione a spostarlo insieme all'apparecchio per evitare cadute per ribaltamento.

- Fissare con attenzione i piedini di base alla TV. Il supporto è dotato di viti, avvitare bene al fine di evitare che la TV cada. Non serrare eccessivamente le viti.

- Non utilizzare prodotti ad alto voltaggio vicino al monitor (es. scaccia insetti elettrico), possono creare interferenze con lo schermo.

- Montaggio a parete o sul soffitto: l'apparecchio deve essere montato come raccomandato dal produttore del supporto a parete e da un tecnico specializzato.

- Utilizzare le cuffie o auricolari per un periodo prolungato o con il volume alto può causare danni all'udito. Riposarsi dalla visione di tanto in tanto per proteggere la vista. Assumere una posizione comoda e naturale per non contrarre la muscolatura. Mantenersi ad una distanza adeguata dal prodotto e impostare una risoluzione adeguata. Guardando il prodotto ad una distanza ravvicinata si potrebbero riportare danni alla vista.

- Usare solo dispositivi opzionali / accessori specificati dal produttore.

- Collegare una periferica di gioco mantenendo una distanza dal dispositivo pari a quattro volte il valore della diagonale dello schermo. Un cavo troppo corto può provocare la caduta del prodotto e di conseguenza lesioni e danni.

- Prestare attenzione a non graffiare lo schermo con le unghie o con oggetti rigidi.

- Lasciare una immagine fissa sullo schermo per tempi troppo lunghi potrebbe danneggiare lo schermo. Danno non coperto da garanzia.

- Prima di pulire, staccare l'apparecchio dalla presa a parete. Pulire solo con un panno asciutto e morbido, strofinare delicatamente per evitare graffi. Non usare prodotti chimici.

In caso di spostamento del prodotto, per evitare scosse elettriche o danni all'apparecchio, prima di muoverlo accertarsi che sia spento, che siano stati rimossi tutti i cavi collegati, che il pannello sia rivolto in avanti e che non vengano fatte sollecitazioni su di esso. Attenzione a non urtare. Non smaltire la scatola di imballaggio, utilizzarla in caso di spostamento.



Strumentazione di classe II: Questo dispositivo è stato progettato in modo tale da non richiedere un collegamento di sicurezza con messa a terra.



Terminale sotto tensione pericoloso: I terminali contrassegnati sono pericolosi, in quanto sotto tensione, in condizioni di normale funzionamento.

# MONTAGGIO E COLLEGAMENTI

1. Aprire la scatola ed estrarre il televisore, gli accessori e la base.
2. Per evitare di danneggiare la televisione, mettere un panno morbido sul tavolo, adagiare lo schermo sul panno e fissare i supporti della TV con le viti.
3. Stringere con attenzione le viti.
4. L'installazione è completa

**NOTA:** l'immagine è esclusivamente a scopo di riferimento e varia a seconda del modello acquistato.

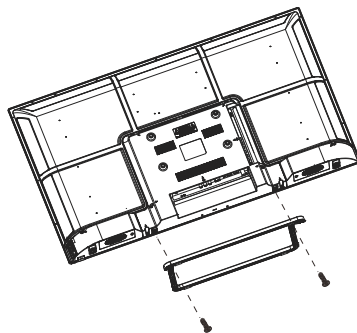

In caso di fissaggio della TV a parete seguire il manuale per l'uso della staffa. Attacco VESA M4 100\*100. Si raccomanda di lasciare spazio per l'aerazione dell'apparecchio.

## Posizionamento della TV

Posizionare il televisore in un posto stabile in grado di sopportarne il peso. Per evitare pericoli, leggere le **SICUREZZA** e **PRECAUZIONI** prestando particolare attenzione a non ostruire la ventilazione sul retro della TV, lasciando almeno 10 cm di aria intorno all'apparecchio.

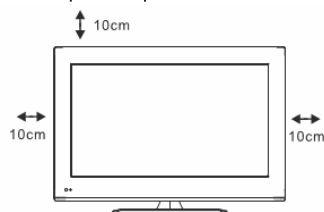

## Collegare antenne e cavo elettrico

Collegare l'antenna terrestre o via cavo all'ingresso dell'antenna **ANT 75 Ω**.

Collegare l'antenna satellitare (parabola) all'ingresso dell'antenna **ANT 75 Ω (S2)**. **ATTENZIONE:** questo connettore è a vite.



Solo dopo aver effettuato tutte le connessioni, collegare la spina della TV ad una presa di corrente (AC 100-240V~50/60Hz). Il led sotto il pannello frontale della TV sarà Rosso (standby).

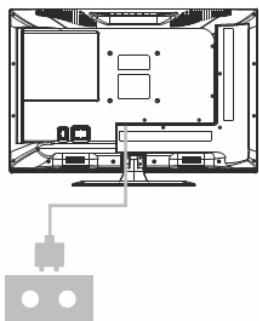
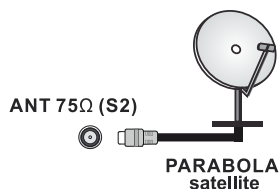

## Accendere la TV

Premere il tasto di accensione o sul pannello laterale della TV o sul telecomando. Il led sotto il pannello frontale della TV diventerà Verde.

# TASTI E CONNESSIONI SULLA TV

## Tasti TV:

**Nota:** A seguire le istruzioni per l'utilizzo dei tasti.



**Visualizzare \ Nascondere l'icona del pulsante:** Quando l'icona del pulsante non è visualizzata, premere il pulsante; l'icona del pulsante comparirà come nell'immagine soprastante; l'icona del pulsante scomparirà automaticamente dopo 5 secondi di inutilizzo.

**Selezione dell'icona:** Premere brevemente il pulsante, spostarsi verso destra e selezionare l'icona.

**Selezione delle funzioni dell'icona:** Premere a lungo il pulsante, per raggiungere le funzioni dell'icona selezionata.

**Descrizione icone:**



**Icona Spegni:** Corrisponde al "Pulsante di accensione" del telecomando



**Icona Menu:** Corrisponde al tasto "Menu" del telecomando.



**Icona Sorgente:** Corrisponde al tasto "Sorgente" del telecomando



**Icona CH+:** Corrisponde al tasto "CH+" del telecomando.



**Icona CH-:** Corrisponde al tasto "CH-" del telecomando.



**Icona Volume+:** Corrisponde al tasto "VOL+" del telecomando.



**Icon Volume-:** Corrisponde al tasto "VOL-" del telecomando.

## CONNESSIONI

Prima di collegare un dispositivo alla TV, verificare che la TV e il dispositivo siano spenti. Solo dopo aver realizzato il collegamento sarà possibile accendere le unità e usarle. I cavi non sono forniti in dotazione al TV.

**NOTE:** Collegando il cavo HDMI alla TV, sarà necessario servirsi di un cavo schermato HDMI per garantire un'immunità sufficiente dalle radiazioni di frequenze dannose. Per poter sfruttare la tecnologia ARC è necessario utilizzare un cavo compatibile o di ultima generazione. L'ingresso USB della TV supporta dispositivi fino a un massimo di 500mA. Il collegamento di dispositivi con valore superiore a 500mA potrebbe danneggiare la TV.

### - PANNELLO LATERALE

**Ingresso HDMI/ARC:** per collegare sorgenti (decoder, PC, console, DVD, ecc.) tramite cavo HDMI.



**USB:** per collegare dispositivi USB per la riproduzione di file multimediali.



**CI:** slot per inserimento moduli CAM CI e CI+.

### - PANNELLO POSTERIORE

**INPUT:** connessione RCA - audio/video: jack VIDEO, L (audio sinistro), R (audio destro). Per collegare sorgenti audio/video (decoder, console, DVD, ecc.). Utilizzare il cavo AV con terminale RCA o SCART a seconda del dispositivo da collegare.



**ANT 75 OHM  $\Omega$  (S2):** per collegare l'antenna satellitare (parabola), connettore a vite.



**ANT 75 OHM  $\Omega$ :** per collegare l'antenna terrestre o via cavo.



**COAXIAL:** uscita audio digitale coassiale. Per collegare impianti audio.



# COLLEGAMENTI DISPOSITIVI ESTERNI

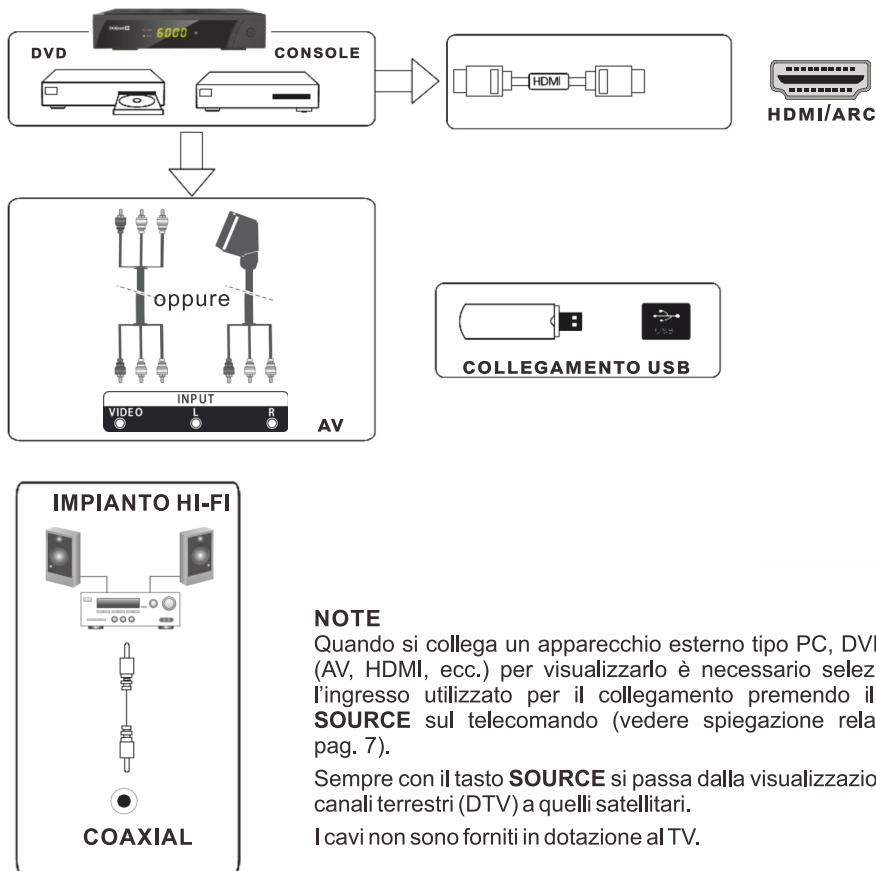

## NOTE

Quando si collega un apparecchio esterno tipo PC, DVD ecc. (AV, HDMI, ecc.) per visualizzarlo è necessario selezionare l'ingresso utilizzato per il collegamento premendo il tasto **SOURCE** sul telecomando (vedere spiegazione relativa a pag. 7).

Sempre con il tasto **SOURCE** si passa dalla visualizzazione dei canali terrestri (DTV) a quelli satellitari.

I cavi non sono forniti in dotazione al TV.



## INFORMAZIONI AGLI UTENTI

ai sensi dell'art. 26 del Decreto Legislativo 14 marzo 2014, n. 49 "Informazione agli utilizzatori"

Il simbolo del cassonetto barrato riportato sull'apparecchiatura indica che il prodotto alla fine della propria vita utile deve essere raccolto separatamente dagli altri rifiuti. L'utente dovrà, pertanto, conferire l'apparecchiatura integra dei componenti essenziali giunta a fine vita agli idonei centri di raccolta differenziata dei rifiuti elettronici ed elettrotecnici, oppure riconsegnarla al rivenditore al momento dell'acquisto di nuova apparecchiatura di tipo equivalente, in ragione di uno a uno. L'adeguata raccolta differenziata per l'avvio successivo dell'apparecchiatura dimessa al riciclaggio, al trattamento e allo smaltimento ambientale compatibile contribuisce ad evitare possibili effetti negativi sull'ambiente e sulla salute e favorisce il riciclo dei materiali di cui è composta l'apparecchiatura. Lo smaltimento abusivo del prodotto da parte dell'utente comporta l'applicazione delle sanzioni amministrative di cui al D.Lgs n.152/2006 nonché quelle previste dal D.Lgs 2014 n.49 art.38.



## Telecomando

### POWER

Impostare il televisore in modalità di accensione o standby.

### MUTE

Premere per disattivare l'audio. Premere di nuovo o premere VOL + per riattivare l'audio.

### NUMBER BUTTONS

Premere 0-9 per selezionare un canale TV quando stai guardando TV. Il canale cambia dopo 2 secondi. Applicabile per entrare il numero della pagina in modalità televideo e così via.

### ATV/DTV

Passare tra analogico e TV digitale.

**S.MODE:** premere per scorrere le diverse impostazioni audio.

**SONNO:** Seleziona quantità di tempo prima che la TV si spegne automaticamente.

**MTS:** Premere per cercare le modalità NICAM.

**P.MODE:** premere per scorrere le diverse impostazioni di immagine.

### MENU

Permette di navigare i menu a schermo.

### SOURCE

Aprire il menu principale, premere a elencare le fonti.

**THUMBSTICK** (▲/▼/◀/▶/ENTRE)

Permette di navigare i menu a schermo e regolare lo systema.

### DISPLAY

Premere a visualizzare la fonte e le informazioni del canale.

### EXIT

Uscire dal menu o sottomenu e cancellare la funzione in progresso (se applicabile).

**TV/RADIO:** Quando guardando il canale, ti permette di passare tra le modalità TV e Radio.

**GUIDE:** Lanciare il EPG (Guida di Programma Elettronica). ◀◀:Riavvolgimento rapido in modalità PVR o Media Player.

▶▶:Giocare in modalità PVR o Media Player.

**CANCEL:** Quando una pagina è selezionata in modalità del testo, ci vorrà del tempo prima che diventa disponibile, premendo il tasto CANCEL ritornerà al modalità TV. Quando la pagina richiesta è scoperta, il numero della pagina apparirà nella parte superiore dell'immagine TV, e premere il tasto CANCEL per ritornare al modalità del testo per sfogliare questa pagina.

◀◀ : Capitolo precedente in modalità PVR o Media Player PVR.

**INDEX:** Richiedere la pagina indice in modalità Televideo.

▶▶ : Uscire dalla funzione di riproduzione in modalità Media Player PVR o.

**SIZE:** Modificare le dimensioni del display in modalità Televideo.

**REVEAL:** mostrare o nascondere le parole nascoste.

**COLOR BUTTONS:** interruttore Televideo delle parti analogiche, le voci di selezione del menu delle parti digitali e la pratica della MHEG5 nel menu DVB.

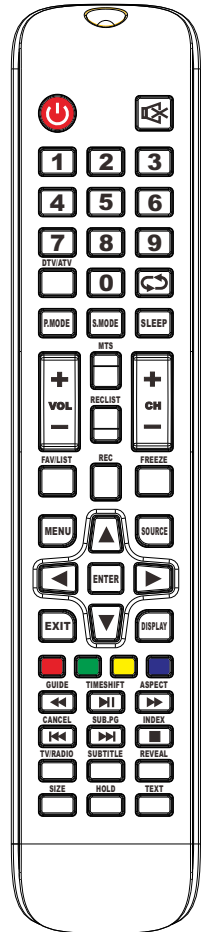

**CH + / CH:** Premere per eseguire la scansione attraverso i canali.

**FAV :** Premere per aprire la lista dei favoriti. Quindi è possibile selezionare l'elenco dei preferiti.

**ASPECT:** Selezionare scala dell'immagine.

▶▶:Avanzamento rapido in modalità PVR o Media Player PVR.

**SUB.PG:** Premere per accedere sottopagina.

▶▶:Prossimo capitolo nella modalità PVR o Media Player PVR.

**SUBTITLE:** Per mostrare e impostare il linguaggio della DTV corrente.

**HOLD:** Tenere Acceso o Spento per la visualizzazione della pagina corrente.

**TEXT:** Accendere e spegnere il televideo e si spegne.

**REC LIST:** Mostrare la lista registrata.

**REC:** Registrazione inizia in modalità PVR.

### Installazione della batteria:

Rimuovere il coperchio del vano batterie sul retro del telecomando facendo scorrere il coperchio verso il basso, poi un off. Inserire due batterie AAA all'interno del vano batterie con il loro + e - allineate come indicato. Non mischiare le vecchie e nuove batterie o batterie di tipo diverso. Far scorrere il coperchio fino a quando non scatta in posizione.

### Utilizzando il telecomando:

Se non specificato, altrimenti, il telecomando può azionare tutte le funzioni del televisore. Puntare sempre il telecomando verso il sensore remoto Direttamente di fronte alla TV.

# PRIMA INSTALLAZIONE

Collegare il RF cavo all'input della TV chiamato "RF-In" nell'antenna della vostra TV.

## Scegliere la lingua

Premere i pulsanti [ ◀ ]/[ ▶ ] per scegliere la lingua da utilizzare per i menu ed i messaggi

## Scegliere il paese

Premere i pulsanti ▼ / ▲ per sottolineare il del paese.  
Premere i pulsanti [ ◀ ]/[ ▶ ] per scegliere il paese desiderato.

First Time Installation	
Language	English
Country	Saudi_Arabia
Environment	Home Mode
ENTER Auto Tuning	

Tuning Setup	
Tune Type	DTV + ATV
Digital Type	DVB-T
Scan Type	Full
Network ID	Auto
Frequency	Auto
Symbol Rate	Auto
MENU Back      ENTER Start	

### Impostazione automatica

All'impostazione iniziale dell'ATV, premere Menu ed il tasto con freccia sinistra per saltare l'impostazione ATV. Per la prossima configurazione DTV, premere Menu ed il tasto con freccia sinistra per saltare l'impostazione DTV.

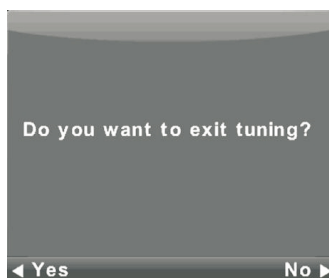
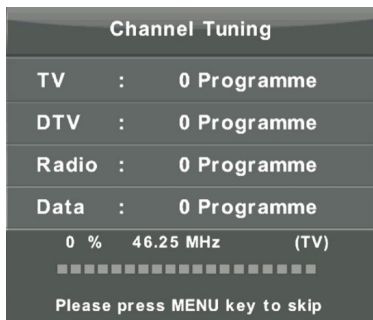

# Menu principale della TV

## Menu canali / Channel Menu

Premere il pulsante **MENU** per visualizzare il Menu principale.  
Premere il pulsante ◀ / ▶ per scegliere la lingua utilizzata per il menu ed i messaggi.

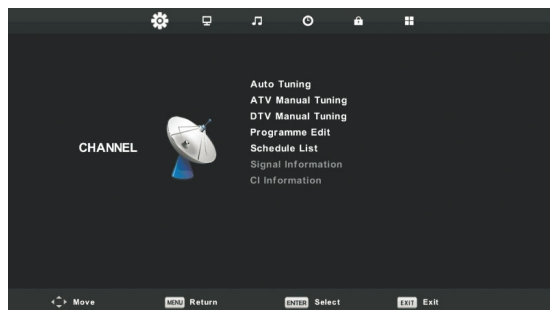

1. Premere il pulsante ▼ / ▲ per scegliere l'opzione da impostare nel menu CHANNEL / CANALE.
2. Premere Enter per impostare
3. Dopo aver finito l'impostazione, premere il pulsante Enter per salvare e tornare al menu precedente.

### Auto Tuning / Impostazione automatica

Premere il pulsante ▼ / ▲ per scegliere Impostazione automatica, dopo premere il pulsante **Enter** / ▶ per ingresso.

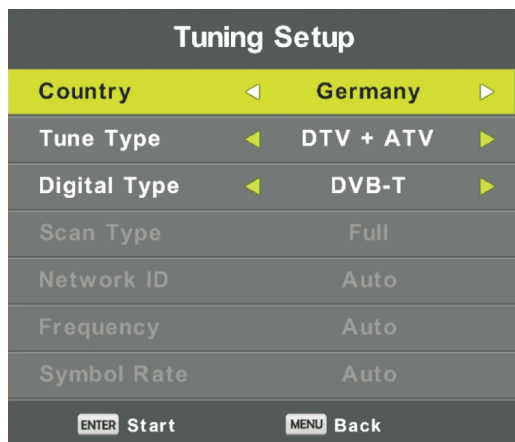



### DTV Manual Tuning / DTV Impostazione manual

Premere il pulsante ▼ / ▲ per selezionare DTV Manual Tuning / DTV Impostazione manuale, dopo premere il pulsante **Enter** per accedere nel sottomenu.

Premere ◀ / ▶ per selezionare il canale, dopo premere il pulsante Enter per cercare il programma.

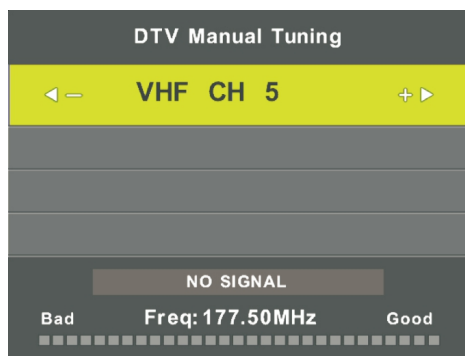

### Programme Edit / Modifica programma

Premere il pulsante ▼ / ▲ per selezionare Programme Edit / Modifica di programma, dopo premere il pulsante Enter, per accedere nel sottomenu.

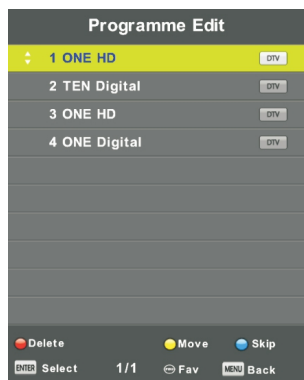

Il pulsante a tre colori è una via diretta di programmazione del canale

Prima premere ▼ / ▲ per segnare il canale desiderato e dopo:

Premere il pulsante **Rosso** per cancellare il programma dalla lista.

Premere il **Giallo** per spostare il canale nella lista.

Premere il **Blu** per saltare il canale scelto.

Premere il pulsante Fav per aggiungere o togliere il canale dalla vostra lista con preferiti.

(La vostra TV automaticamente salterà il canale quando usate CH +/- per vedere i canali)

### Schedule List / Elenco con orario

Premere il pulsante ▼ / ▲ per selezionare Schedule List, dopo premere il pulsante Enter per accedere al sottomenu.

A disposizione in DTV e fonte satellitare.

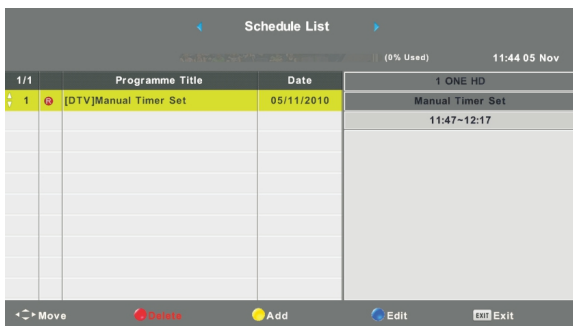

Premere il pulsante giallo per accedere. Quando il tempo non è esatto apparirà un messaggio di avvertimento.

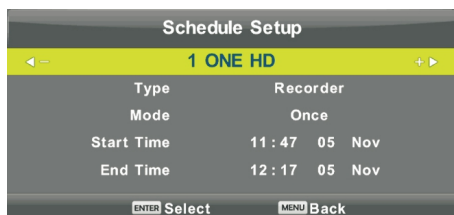

### Signal Information

Premere il pulsante ▼ / ▲ per selezionare **Signal Information**, premere il pulsante Enter per vedere le informazioni dettagliate sul segnale. A disposizione quando il segnale è in DTV.

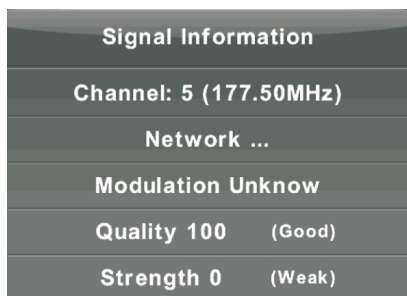

### CI Information / CI informazioni (se mantiene la funzione CI)

Premere il pulsante ▼ / ▲ per selezionare CI Information, dopo premere il pulsante Enter per mostrare i dettagli se avete installato la scheda CI.

**The CHANNEL List in Satellite Source / La lista canali da fonte satellitare  
(Se mantiene la funzione DVB-S2)**



**Auto Tuning / Impostazione automatica**

Premere il pulsante ▼ / ▲ per selezionare Auto Tuning, dopo premere Enter / ► per accedere.

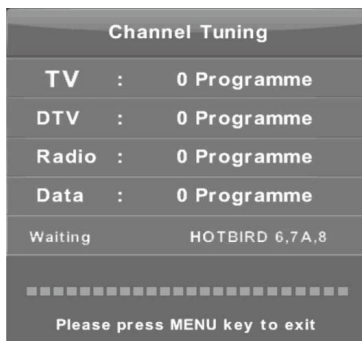
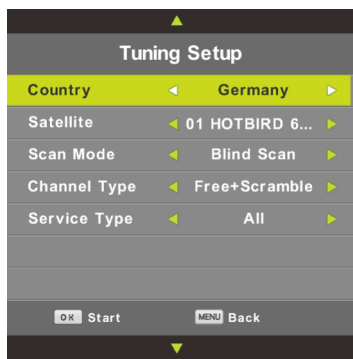

**Dish Setup / Impostazione della parabola**

Premere il pulsante ▼ / ▲ per selezionale Dish Setup., dopo premere Enter/► , per accedere.

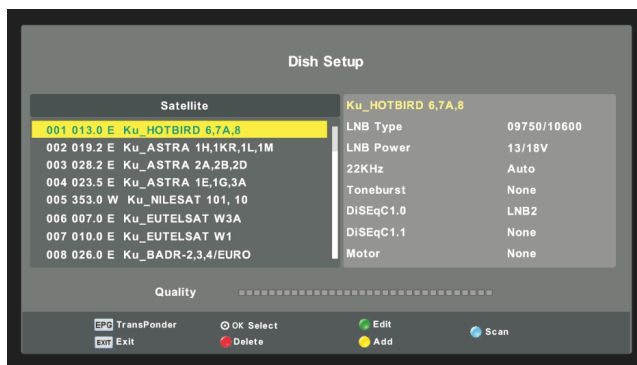



## Picture Menu / Menu immagine

Premere il pulsante **MENU** per visualizzare il menu principale.  
Premere il pulsante ◀ / ▶ per selezionare PICTURE nel Menu principale.

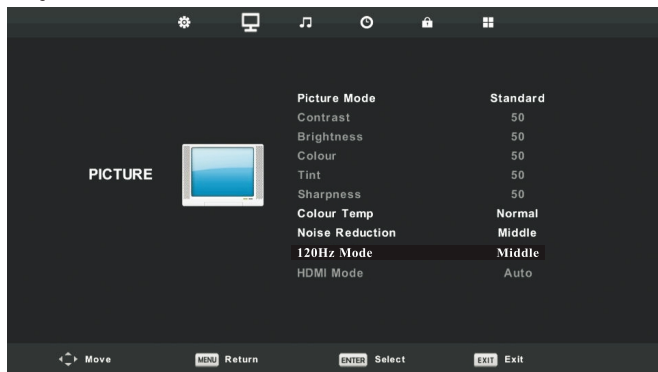

Nota: la Funzione 120Hz MODE mantenuta solo da UHD TV

1. Premere il pulsante ▼ / ▲ per scegliere l'opzione da impostare nel menu PICTURE.
2. Premere Enter per impostare
3. Dopo aver finito l'impostazione, premere il pulsante Enter per salvare e tornare al menu precedente.

### Picture Mode / Regime immagine

Premere il pulsante ▼ / ▲ per selezionare Picture Mode, dopo premere il pulsante **OK**, per accedere al sottomenu.

È possibile modificare il contrasto, la luminosità, il colore, la nitidezza e la tinta quando l'immagine è in Personal mode / Regime personale.

CONSIGLI: Potete premere il pulsante PMODE per modificare direttamente il regime dell'immagine.

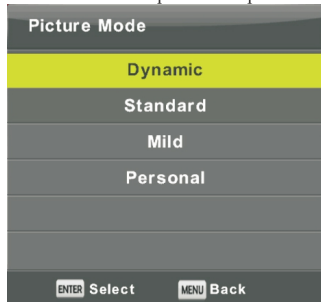

### Contrast/ Brightness/ Color/ Tint / Sharpness

Premere il pulsante ▼ / ▲ per selezionare l'opzione, dopo premere Enter/▶ per impostare

- |                   |  |
|-------------------|--|
| <b>Contrast</b>   | Contrasto: Regola la luminosità dell'immagine, ma l'ombra dell'immagine non cambia.            |
| <b>Brightness</b> | Luminosità: regolando la luminosità dell'immagine, ciò influenzerà l'area scura dell'immagine. |
| <b>Color</b>      | Colore: Regola la saturazione del colore secondo i tuoi desideri.                              |
| <b>Tint</b>       | Tinta: l'uso del colore di compensazione cambia con la trasmissione nel codice NTSC.           |
| <b>Sharpness</b>  | Nitidezza: Regola la nitidezza dei dettagli dell'immagine.                                     |

## Color Temp / Temperatura colore



Cambia il colore generale dell'immagine.

Premere ▼ / ▲ per selezionare la temperatura del colore, dopo premere il pulsante OK, per accedere al sottomenu.

Premere ▼ / ▲ per selezionare. Presenti in regime immagine: Cold (Freddo), Medium (Medio), Warm (Caldo).

**Cold** Aumenta il tono blu del bianco.

**Normal** Aumenta i colori bianchi più moderati.

**Warm** Aumenta il colore rosso per il bianco.

## Noise Reduction

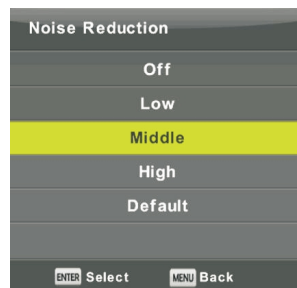

Per filtrare e ridurre il rumore dell'immagine e migliorare la qualità dell'immagine.

Premere ▼ / ▲ per selezionare Noise Reduction / Riduzione del rumore, dopo premere il pulsante **OK** per accedere al sottomenu.

**Off** Selezionare per disattivare il rilevamento del rumore video.

**Low** Riconoscere e ridurre il rumore basso del video.

**Middle** Riconoscere e ridurre il rumore di rete moderato.

**High** Riconoscere e ridurre il rumore video migliorato.

**Default** Imposta come predefinito.

## 120Hz MODE ( Only with UHD TV )

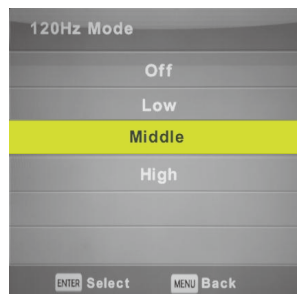

Regola la compensazione del movimento.

Un'impostazione più alta può migliorare il movimento delle prestazioni quando guardi lo sport o giochi.

Premere ▼ / ▲ per selezionare (Off (OFF) /Low (Basso)/Middle(Medio)/ High(alto)



Premere ▼ / ▲ per selezionare HDMI Mode / HDMI regime, dopo premere OK, per accedere al sottomenu.

Premere ▲ / ▼ per selezionare. (Regimi a disposizione / Picture mode: Auto (Automatico), Video (Video), PC).

## Sound Menu / Menu audio

Premere MENU per visualizzare il menu principale.

Premere ◀/▶, per selezionare SOUND nel menu principale.



1. Premere ▼/▲, per selezionare l'opzione che desidera impostare nel menu SOUND.
2. Premere il pulsante Enter per impostare.
3. Dopo aver configurato premere il pulsante Enter per salvarlo e tornare al menu precedente.

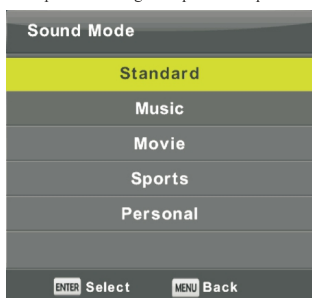

### Sound Mode / Regime audio

Premere ▼ / ▲ per selezionare Sound Mode/ Regime audio, dopo premere il pulsante **Enter** per accedere al sottomenu.

Premere ▼/▲, per selezionare.

È possibile modificare il valore Treble (alti) and Bass (bassi) quando l'audio è in Personale mode.

CONSIGLIO: Premere il pulsante **S.MODE** del telecomando per modificare direttamente il regime dell'audio.

Standard	Produce un suono bilanciato in tutti gli ambienti.
Music	Mantiene il suono originale. Ottimo per programmi musicali.
Movie	Aumenta l'altezza e il basso per un'esperienza sonora ricca.
Sports	Rafforza la voce in uno spettacolo sportivo.
Personal	Selezionare per personalizzare le impostazioni dell'immagine.

**Nota:** Altezza e bassi sono disponibili solo in Personal Mode, puoi regolarli come desideri.

### Balance / Bilancio

Premere ▼/▲ per selezionare l'opzione, premere il pulsante ◀/▶ per impostare.

### Auto Volume level / Livello automatico dell'audio

Premere ▼/▲ per selezionare Auto Volume Level, premere ◀/▶ per selezionare On / ON o Off / OFF.

### SPDIF Mode / SPDIF Режим

Premere il pulsante ▼/▲, per selezionare il regime SPDIF, dopo premere ◀/▶, per selezionare Off / PCM / Auto.

**AD Switch:** Premere il pulsante ▼/▲, per selezionare AD Switch, dopo premere ◀/▶, per selezionare On o Off.

Nella funzione di ambliopia per persone con disabilità visive, le canzoni verranno mixate, descrivendo la schermata corrente.

### Nota:

**Balance / Bilancio:** Questa voce può regolare l'uscita degli altoparlanti, consentendoti di ascoltare al meglio nella tua posizione.

**Auto Volume / Volume automatico:** Questa opzione viene utilizzata per ridurre automaticamente la differenza tra il canale e il programma.

## Time Menu / Menu tempo

Premere il pulsante **MENU** per visualizzare il Menu principale.  
Premere **◀ / ▶** per selezionare TIME nel Menu principale.



1. Premere **▼/▲** , per selezionare l'opzione che desidera impostare nel menu TIME.
2. Premere il pulsante **Enter** per impostare.
3. Una volta terminata l'impostazione, premere il pulsante Enter per salvarla e tornare al menu precedente.

### Time Zone / Zona orario

Premere **▼ / ▲** per selezionare Zona orario, dopo premere il pulsante Enter per accedere al sottomenu.

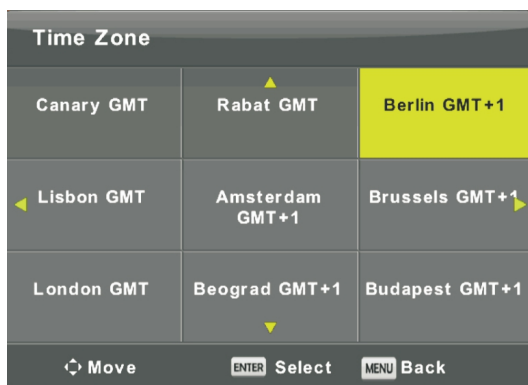

Premere i pulsanti **▼ / ▲ / ◀ / ▶** per selezionare la zona orario.

### Sleep Timer / Sleep timer

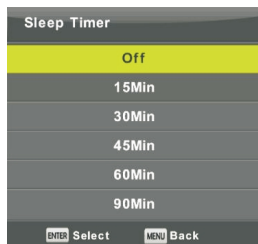

Premere **▼ / ▲** per selezionare Sleep Timer, dopo premere il pulsante Enter per accedere al sottomenu.

Premere il pulsante **▼ / ▲** per selezionare.  
(Le opzioni possibili sono: Off (OFF), 15min, 30min, 45min, 60min, 90min, 120min, 240min).

### Auto Standby / Standby automatico

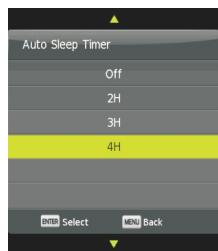

Premere ▼/▲ per selezionare Auto Standby, dopo premere Enter, per accedere al sottomenu.

Premere ▼/▲ per selezionare.

Consigli: Il telecomando non esegue alcuna operazione al momento ipotetico, si chiuderà automaticamente. Se fai qualcosa, resetterà il tempo.

### OSD Timer / OSD Timer



Premere ▼/▲ per selezionare OSD Timer, dopo premere il pulsante Enter, per accedere al sottomenu.

Premere ▼/▲ per selezionare.

## Lock Menu / Menu di blocco

Premere il pulsante MENU per visualizzare il menu principale.  
Premere ◀/▶, per selezionare **Lock** nel Menu principale.



1. Premere ▼ / ▲ per selezionare l'opzione che desidera impostare nel menu SETUP.
2. Premere **Enter**/◀/▶, per impostare.
3. Una volta terminata l'impostazione, premere il pulsante Enter per salvarla e tornare al menu precedente.

## Lock System / Sistema di blocco

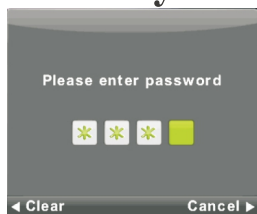

Premere ▼ / ▲ per selezionare Blocco del sistema, dopo premere il pulsante Enter, per rendere valide le prossime 3 opzioni.

La password predefinita è 8888 se si dimentica ciò che è stato impostato, contattare un centro di assistenza autorizzato.

### Set Password / Задайте парола

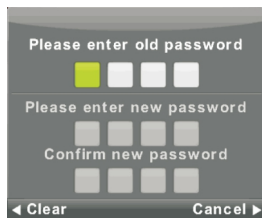

Premere ▼ / ▲ per selezionare Set Password, dopo premere il pulsante Enter per accedere al sottomenu per impostare una nuova password.

## Channel Lock / Blocco del canale

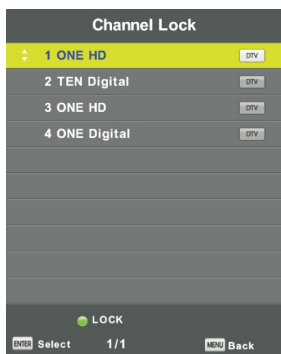

Premere ▼ / ▲, per selezionare Channel Lock, dopo premere il pulsante Enter, per accedere al sottomenu, per selezionare.  
Premere il pulsante **Vedre** per bloccare o sbloccare il canale.

## Parental Guidance

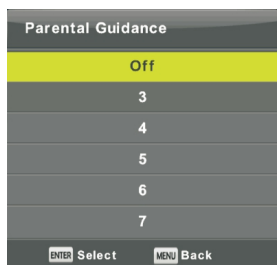

Premere ▼ / ▲ per selezionare Parental Guidance, dopo premere il pulsante Enter, per accedere al sottomenu, per selezionare l'età giusta per i vostri figli.

## Key Lock / Blocco dei pulsanti

Premere ▼ / ▲, per selezionare **Key Lock**, dopo premere ◀/▶, per selezionare Off / OFF o On / ON. Quando il blocco è attivo, non è possibile utilizzare il riquadro dei pulsanti.

## Hotel Mode / Regime albergo (È necessario che mantenga il Regime albergo)

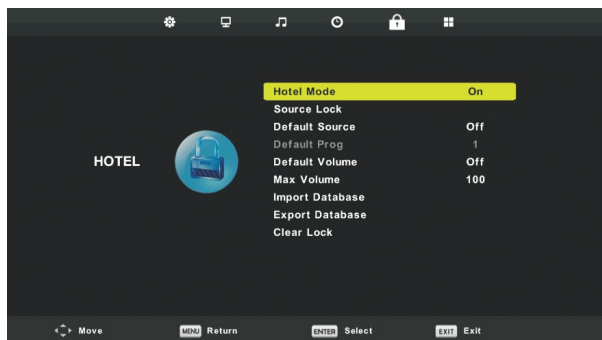

1. Premere ▼ / ▲ del telecomando per selezionare Hotel mode nel Lock menu.
2. Premere il pulsante Enter del telecomando per accedere al sottomenu.
3. Al termine della configurazione, premere il pulsante Menu per salvare e tornare al menu precedente.

### Hotel Mode / Regime albergo

Premere ▼ / ▲ del telecomando per selezionare Hotel mode, dopo premere per selezionare on(ON) o off (OFF).

### Source Lock / Blocco della fonte

Premere ▼ / ▲ per selezionare il menu Source Lock e dopo premere il pulsante Enter per accedere al sottomenu di selezione.

### Default Source / Fonte predefinita

Premere ▼ / ▲ per selezionare il menu Default Source e dopo premere il pulsante Enter per accedere al sottomenu di selezione.

### Default Prog / Programma predefinito

Premere ▼ / ▲ del telecomando per selezionare Default Prog, dopo premere per selezionare. A disposizione quando la fonte predefinita è TV.

### Max volume / Volume massimo

Premere ▼ / ▲ per selezionare Max volume, dopo premere ◀/▶ per impostare.

Premere ▼ / ▲ del telecomando per selezionare Clear Lock , dopo premere il pulsante Enter per cancellare le impostazioni che avete eseguito.



## Setup Menu/ Menu impostazioni

Premere il pulsante MENU per visualizzare il menu principale.  
Premere ▼/▲ , per selezionare SETUP nel Menu principale.



1. Premere ▼/▲ , per selezionare l'opzione che desidera impostare nel menu TIME.
2. Premere il tasto **Enter** per impostare.
3. Una volta terminata l'impostazione, premere il pulsante Enter per salvarla e tornare al menu precedente.

### OSD Language / OSD lingua

Selezionare OSD e apparirà il menu della lingua. La lingua del menu predefinita è l'inglese.

Premere ▼ / ▲ / ◀ / ▶ per selezionare la lingua del Menu.



### TT Language / TT Lingua



Premere ▼/▲ per selezionare TT Language, dopo premere Enter, per accedere al sottomenu.

Premere ▼/▲ per selezionare TT lingua.

### Audio Languages/ Lingue audio

Premere ▼/▲ , per selezionare Audio Languages, dopo premere il pulsante Enter per accedere al sottomenu.

Premere ◀/▶ , per selezionare le lingue audio principali.

Premere ▼/▲/◀/▶ per selezionare le Lingue audio.

Audio Languages		Primary
English	Italiano ▲	Čeština
◀ Français	Español	Dansk ▶
Deutsch	Português ▼	Ελληνικά
ENTER Select		MENU Back

### Subtitle Language/ Lingua dei sottotitoli

Premere ▼/▲ , per selezionare Subtitle Language, dopo premere il pulsante Enter per accedere al sottomenu.

Premere ◀/▶ , per selezionare le lingue principali dei sottotitoli.

Premere ▼/▲/◀/▶ per selezionare lingue dei sottotitoli.

Subtitle Language		Primary
English	Italiano ▲	Čeština
◀ Français	Español	Dansk ▶
Deutsch	Português ▼	Ελληνικά
ENTER Select		MENU Back

### Hearing Impaired / Udito danneggiato

Premere ▼/▲ , per selezionare Hearing Impaired , dopo premere il pulsante Enter, per selezionare On/ON o Off/OFF.

### PVR File System

Premere ▼/▲ , per selezionare Check PVR File System.

Premere ◀/▶ , per selezionare PVR File System, dopo premere il pulsante Enter per accedere. Dopo verificherà la velocità di USB.

### Aspect Ratio / Rapporto

Premere ▼ / ▲ per selezionare Rapporto, dopo premere il pulsante Enter, per accedere al sottomenu.  
Premere ▼ / ▲ per selezionare Aspect Ratio / Rapporto. Le opzioni possibili sono:Auto, 4:3, 16:9, Zoom1, Zoom2).



### Blue Screen / Schermo blu

Premere ▼ / ▲ per selezionare Blue Screen, dopo premere il pulsante Enter, per selezionare On(ON) или Off (OFF)

### First Time Installation / Installazione per la prima volta

Premere ▼ / ▲ per selezionare First Time Installation dopo premere il pulsante Enter per acceder.

### Reset / Azzeramento

Premere ▼ / ▲ per selezionare Reset dopo premere il pulsante Enter, per accedere al sottomenu.

### Software Update (USB) / Aggiornamento del software

Premere ▼ / ▲ ,per selezionare Software Update (USB), includere il dispositivo USB,  
dopo premere il pulsante Enter per aggiornamento del software.

### HDMI CEC (È necessario che mantenga HDMI CEC / ARC funzione)

Premere ▼ / ▲ per selezionare HDMI CEC dopo premere il pulsante Enter per accedere al sottomenu.

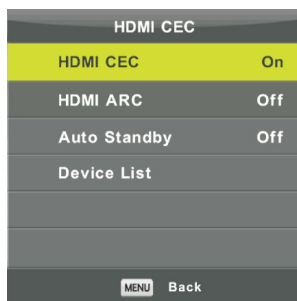

HDMI CEC Premere ◀/▶ per accendere (ON) o spegnere (Off) HDMI CEC.

HDMI ARC Premere ◀/▶ per accendere (ON) o spegnere (Off) HDMI ARC.

Auto Standby Premere ◀/▶ per accendere (ON) o spegnere (Off) Auto Standby.

Device List Premere Enter per accendere (ON) o spegnere (Off) Auto Standby.

## Screen Menu / Menu Schermo

Premere il pulsante **MENU** per visualizzare il Menu principale  
Premere ◀ / ▶, per selezionare **SCREEN** nel Menu principale.

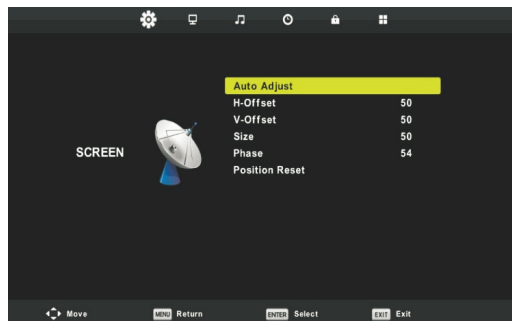

1. Premere ▼ / ▲ per selezionare l'opzione che desidera impostare nel menu SCREEN.
2. Premere il pulsante **Enter** per impostare.
3. Dopo aver configurato premere il pulsante **Enter** per salvare e tornare al menu precedente.

### Auto Adjust / Impostazione automatica

Premere il pulsante **Enter** per iniziare l'impostazione automatica di H-Offset / V-Offset / Size / Phase.

#### H-Offset.

Regolare la posizione orizzontale dell'immagine.

Premere ▼ / ▲ per selezionare **H-Offset**, dopo premere il pulsante **Enter** per accedere al sottomenu.

#### V-Offset

Adjust the vertical position of the picture.

Premere ▼ / ▲ per selezionare **V-Offset**, premere il pulsante **Enter**, per accedere al sottomenu.

#### Size / Misura

Regolare le dimensioni del display.

Premere ▼ / ▲, per selezionare **Size**, premere il pulsante **Enter** per accedere al sottomenu.

#### Phase / Fase

Premere ▼ / ▲ per selezionare **Phase**, premere il pulsante **Enter** per accedere al sottomenu.

#### Position Reset

Premere ▼ / ▲ per selezionare **Position Reset**, premere il pulsante **Enter**, за да влезете.

#### Note:

1. La riduzione del rumore in PICTURE non è valida.
2. Passare all'opzione SOUND non è valido.
3. Il menu TIME e la descrizione sono gli stessi di quelli della Air mode.
4. Il blocco del programma e del controllo parentale nell'opzione LOCK non è valido.
5. Le opzioni Audio Languages, Subtitle Language, Hearing Impaired e PVR File System nel SETUP non sono valide.
6. IL regime non ha menu CHANNEL.

# Lavoro con multimedia

Nota: Prima di utilizzare Media, accendere il dispositivo USB, quindi premere Source per impostare Source (Fonte di segnale Input) su Media.

Premere ▼ / ▲ per selezionare **Media** nel menu Source menu, premere il pulsante **Enter** per accedere.

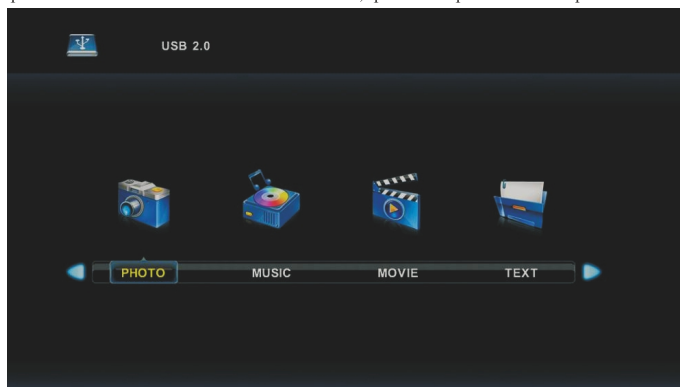

Premere ◀/▶, per selezionare l'opzione da impostare nel Menu media principale, dopo premere il pulsante **Enter** per accedere.

## Photo Menu / Menu foto

Premere ◀/▶ per selezionare PHOTO nel Menu principale, premere il pulsante **Enter** per accedere.

Premere il pulsante **Exit** per tornare al menu precedente e uscire dal menu per chiudere.

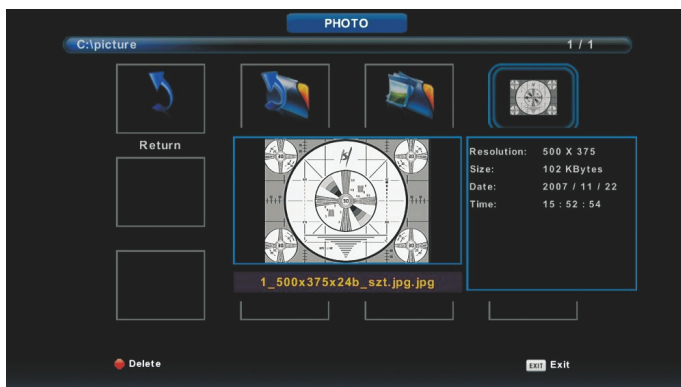

Premere ◀/▶, per selezionare il file che desidera vedere nel menu di selezione file, dopo premere il pulsante **Enter** per visualizzare un'immagine.

Quando si contrassegna l'opzione selezionata, le informazioni del file appariranno a destra e un'immagine sarà visualizzata al centro.



## Music Menu / Menu musica

Premere ◀▶ per selezionare MUSIC nel Menu principale, dopo premere il pulsante Enter per accedere. Premere il pulsante Exit per tornare al menu precedente e uscire dal menu per chiudere.

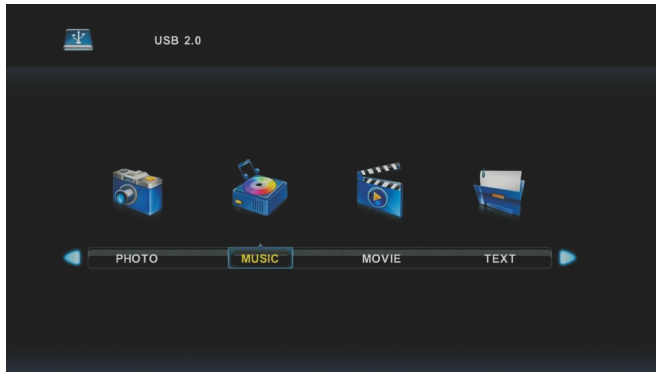

Premere ◀▶ per selezionare il disco che vuole guardare, dopo premere Enter per introduzione. Premere il pulsante ◀▶ per selezionare l'opzione per tornare al menu precedente.

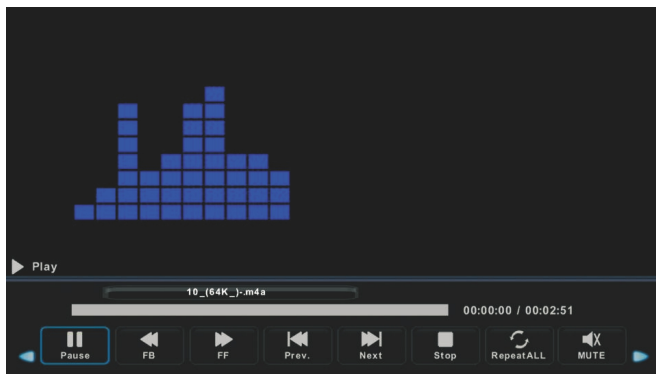

## Movie Menu

Premere ◀/▶, per selezionare MOVIE nel Menu principale, dopo premere il pulsante Enter per accedere.

Premere il pulsante Exit per tornare al menu precedente e uscire dal menu per chiudere.

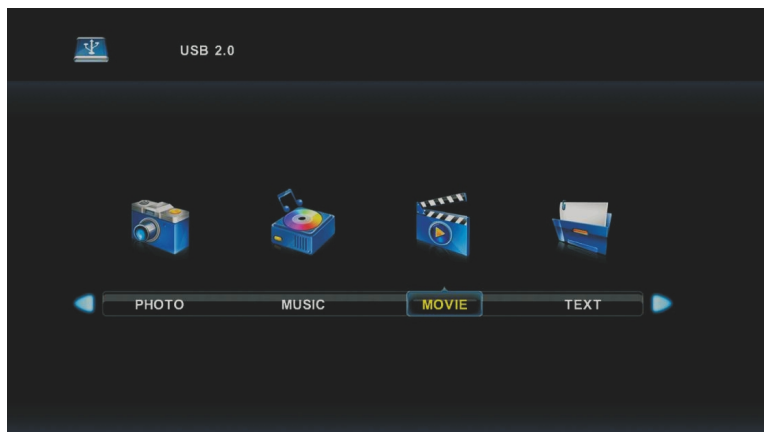

Premere ◀/▶ per selezionare il disco che vuole guardare, dopo premere Enter per introduzione.

Premere il pulsante Enter per riprodurre il film selezionato.

Premere il pulsante Display per selezionare il menu in basso che vuoi avviare, dopo premere il pulsante Enter di comando. Premere il pulsante Exit (Uscita) per tornare al menu precedente e il pulsante Exit per uscire dall'intero menu.

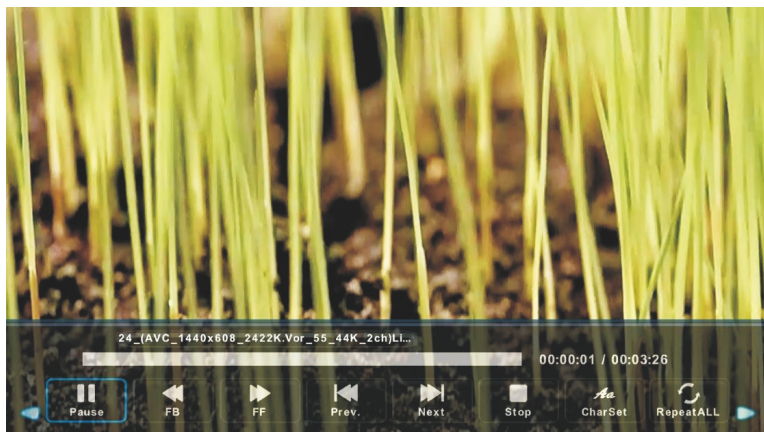



## Text Menu / Menu testo

Premere ◀/▶, per selezionare TEXT nel Menu principale, dopo premere il pulsante Enter per accedere.  
Premere il pulsante Exit per tornare al menu precedente ed uscire dal menu.

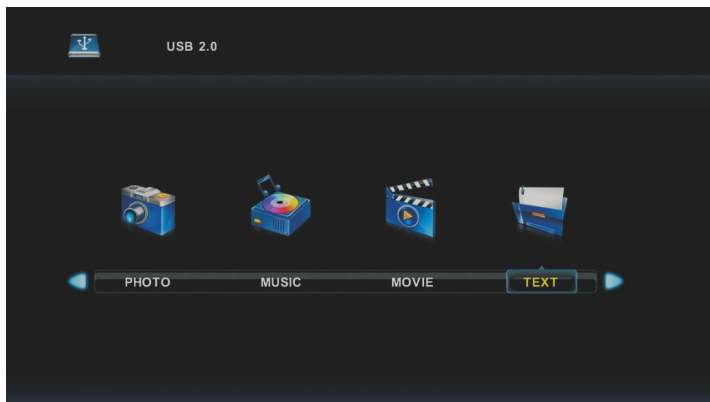

Premere ◀/▶, per selezionare il disco che vuole guardare, dopo premere il pulsante Enter per entrare.

Premere ◀/▶, per selezionare l'opzione di ritorno per tornare al menu precedente.

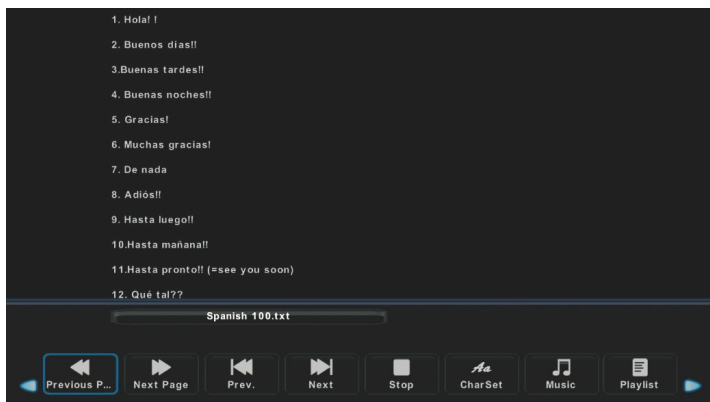

# GUIDA ALLA RISOLUZIONE DEI PROBLEMI

Prima di rivolgersi al Servizio Assistenza, verificare che la zona di utilizzo dell'apparecchio sia coperta dal segnale digitale terrestre e che le vostre antenne (terrestre e satellitare) ricevano il segnale correttamente. Quando si verifica un inconveniente, prima di richiedere l'intervento dell'assistenza, consultate la tabella riportata di seguito per individuare la causa del problema. A volte basta un semplice controllo o una semplice regolazione da parte dell'utilizzatore per risolvere il problema e ripristinare il funzionamento corretto. Gli inconvenienti più comuni sono generalmente legati al collegamento dei cavi. Se nessuna delle azioni indicate nella tabella aiutano a risolvere il problema, collegatevi al sito [www.digiquest.it](http://www.digiquest.it): sarete guidati velocemente alla risoluzione del problema, grazie alle diverse possibilità che vi saranno proposte (aggiornamenti disponibili, chat online, form per richiesta assistenza). Registrati ora sul sito ufficiale all'indirizzo: [www.digiquest.it/registrazione.html](http://www.digiquest.it/registrazione.html)

## **Odore di bruciato, altri odori oppure si sente uno strano rumore**

Staccare subito la spina dalla presa di corrente e contattare immediatamente l'assistenza.

## **La TV non si accende**

Accertarsi che il cavo di alimentazione sia correttamente collegato alla presa.

Provare a staccare la spina e ricollegarla dopo 60 sec.

Verificare che il telecomando funzioni correttamente (batterie).

Premere il tasto di accensione sulla TV.

## **Immagine di qualità scadente**

Il segnale di livello basso può provocare distorsioni dell'immagine. Controllare l'ingresso antenna.

Se nella zona in cui ci si trova sono presenti edifici alti o montagne l'immagine potrebbe risultare disturbata. Sarà necessario regolare la direzione dell'antenna, chiamare un tecnico qualificato.

Se si utilizza una antenna interna la ricezione del segnale potrebbe essere più difficile.

Provare a regolare la direzione dell'antenna, se la ricezione non migliora, sarà necessario utilizzare un' antenna esterna.

## **Nessuna immagine**

Nessuna immagine significa che l'apparecchio TV non riceve nessuna trasmissione.

Provare a cambiare canale per vedere se altri vengono visualizzati.

Controllare di aver inserito la frequenza del canale corretta qualora sia stata eseguita la sintonizzazione manuale.

Verificare che sia stata selezionata la sorgente di entrata corretta (tasto SOURCE).

Controllare sul retro della TV che le antenne (terrestre e satellitare) siano collegate correttamente e che i cavi non siano danneggiati.

Sono stati usati gli ingressi corretti per collegare le antenne?

Controllare che i cavi siano ben collegati.

## **Audio presente ma lo schermo è scuro o i colori sbiaditi.**

Provare a regolare il contrasto e la luminosità.

Controllare che i cavi siano ben collegati.

## **Assenza di audio**

Verificare che non sia disattivato l'audio della TV. Premere il pulsante Disattiva audio (Muto) o aumentare il volume per controllare.

L'audio viene emesso solo da un altoparlante. Controllare le impostazioni di bilanciamento dal menu Audio.

Controllare che i cavi siano ben collegati.

## **Interferenze sullo schermo**

Elettrodomestici come asciugacapelli, forno a microonde, aspirapolvere ecc., possono interferire con il televisore. Spegnerli queste apparecchiature per verificare.

## **Il rumore statico influisce sul video e sulla qualità dell'audio.**

Controllare che le antenne siano collegate correttamente sul retro del televisore.

# GUIDA ALLA RISOLUZIONE DEI PROBLEMI

## **Telecomando - nessun funzionamento**

Le batterie potrebbero essere state inserite in modo non corretto o possono essere scariche. Sostituire le batterie.

Provare ad utilizzare il telecomando ad una distanza inferiore dalla TV.

Assicurarsi che la TV sia accesa.

Assicurarsi di aver puntato il telecomando in direzione del sensore IR posto sul pannello frontale della TV e che non vi siano ostacoli sulla traiettoria.

Controllare che non sia fuoriuscito liquido dalle batterie.

Controllare che non vi siano tasti incastrati.

Assicurarsi che non arrivi luce solare diretta sulla TV.

Si è verificato un errore di trasmissione temporaneo, oppure il software ha perso alcune delle sue impostazioni. Spegnerne l'apparecchio e scollegarlo dall'alimentazione; lasciare passare alcuni minuti, quindi riaccenderlo.

Verificare che non vi siano apparecchi trasmettenti nelle vicinanze che possano annullare le azioni del telecomando.

È stata selezionata una funzione sbagliata. Premere il tasto giusto.

## **Sorgenti di ingresso - non è stato possibile effettuare la selezione**

Se non è possibile selezionare una fonte di ingresso è possibile che non sia collegato alcun dispositivo.

Controllare i cavi AV e i collegamenti, eventualmente sostituirli.

## **Quando un dispositivo esterno è collegato alla porta AV appaiono delle linee sullo schermo**

Assicurarsi che il cavo utilizzato per il collegamento sia di buona qualità.

**ATTENZIONE:** non lasciare il televisore con una immagine bocciata sullo schermo (in visualizzazione di un'immagine statica), sia che si tratti di un video in pausa, menu, ecc. per un lungo periodo di tempo. Il display potrebbe danneggiarsi e si potrebbe generare un incendio.

## **Addendum al manuale: modello HN-24ET1H**

Power Rating: 100-240V~ 50/60Hz

Consumo: 36W

USB output: 5V= 0.5A

Sw versione: HYU24110420221104

Prodotto da: Express LUCK Europe Electric Kft

Leshegy út 2 - 2310 Szigetszentmiklós, HUNGARY

Distribuito da: Eurocom D.L.E. Spa

Fabbricato in Cina



### **INFORMAZIONI AGLI UTENTI**

ai sensi del Decreto Legislativo N° 49 del 14 Marzo 2014

“Attuazione della Direttiva 2012/19/UE sui rifiuti di apparecchiature elettriche ed elettroniche (RAEE)”

Il simbolo del cassonetto barrato riportato sull'apparecchiatura indica che il prodotto alla fine della propria vita utile deve essere raccolto separatamente dagli altri rifiuti. L'utente dovrà, pertanto, conferire l'apparecchiatura integra dei componenti essenziali giunta a fine vita agli idonei centri di raccolta differenziata dei rifiuti elettronici ed elettrotecnici, oppure riconsegnarla al rivenditore al momento dell'acquisto di nuova apparecchiatura di tipo equivalente, in ragione di uno a uno, oppure 1 a zero per le apparecchiature aventi lato maggiore inferiore a 25 cm. L'adeguata raccolta differenziata per l'avvio successivo dell'apparecchiatura dimessa al riciclaggio, al trattamento e allo smaltimento ambientale compatibile contribuisce ad evitare possibili effetti negativi sull'ambiente e sulla salute e favorisce il riciclo dei

materiali di cui è composta l'apparecchiatura. Lo smaltimento abusivo del prodotto da parte dell'utente comporta l'applicazione delle sanzioni amministrative di cui al D.Lgs n. 49 del 14 Marzo 2014.



Il prodotto funziona con batterie che rientrano nella Direttiva Europea 2013/56/EU e che non possono essere smaltite con i normali rifiuti domestici. Informarsi sulle normative locali relative alla raccolta differenziata delle batterie: un corretto smaltimento permette di evitare conseguenza negative per l'ambiente e la salute



Il produttore Express LUCK Europe Electric Kft dichiara che il tipo di apparecchiatura radio TV DVB-T2/S2 HN-24ET1H è conforme alla direttiva 2014/53/UE, 2009/125/CE e successivi aggiornamenti, (UE) 2017/1369 e successivi aggiornamenti, 2011/65/UE e successivi aggiornamenti. Il testo completo della dichiarazione di conformità UE è disponibile al seguente indirizzo Internet: <http://expressluck.hu/it/download/>



**Per evitare possibili danni all'udito, limitare il tempo di ascolto a volumi elevati.**

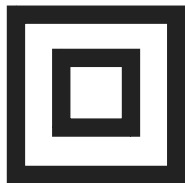

Doppio Isolamento

 **Dolby Audio**

Manufactured under license from Dolby Laboratories.  
Dolby, Dolby Audio, and the double-D symbol are  
trademarks of Dolby Laboratories Licensing Corporation.

**HEVC** Advance™  
Covered by patents at [patentlist.accessadvance.com](http://patentlist.accessadvance.com)

## Addendum to the manual: model HN-24ET1H

Power Rating: 100-240V~ 50/60Hz

Power Consumption: 36W

USB output: 5V== 0.5A

Sw version: HYU24110420221104

Manufactured by: Express LUCK Europe Electric Kft

Leshegy út 2 - 2310 Szigetszentmiklós, HUNGARY

Distributed by: Eurocom D.L.E. s.p.a.

Made in China



USERS ADVICES

Based on legislative decree no. 49 dated 14th March, 2014



“Execution of Directive 2012/19/UE about electrical and electronic equipment waste (RAEE)”

This marking indicates that this product should not be disposed with other household wastes, but it should be disposed separately from other wastes. Therefore, the user should bring the product with all essential components to recycling centers for electrical and electronic wastes, or return to retailer before to buy a new product as equivalent type, in the ratio of 1 to 1, or 1 to 0 for products that have larger side lesser of 25cm. Correct disposal of your old appliance will help to prevent potential damage to the environment and to human health and support materials recycling. The unlawful disposal of the product should involve for users administrative sanctions based on Legislative Decree no. 49 dated 14th March, 2014.



The product works with batteries that are covered by the European Directive 2013/56 / EU and cannot be disposed of with normal household waste. Inquire

about the local regulations regarding the separate collection of batteries: a correct disposal allows to avoid negative consequences for the environment and health



The manufacturer Express LUCK Europe Electric Kft declares that the type of TV radio equipment DVB-T2 / S2 HN-24ET1H complies with the directive 2014/53/EU, 2009/125/EC and subsequent updates, (EU) 2017/1369 and subsequent updates, 2011/65/EU and subsequent updates. The full text of the EU declaration of conformity is available at the following Internet address: <http://expressluck.hu/it/download/>



To avoid hearing damage, limit the listening time to high volumes.



Double insulation



Manufactured under license from Dolby Laboratories.  
Dolby, Dolby Audio, and the double-D symbol are  
trademarks of Dolby Laboratories Licensing Corporation.



## SUGGESTION

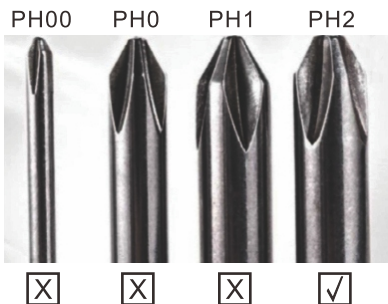

### EN:

To make it more convenient for base installation and to avoid any risk of scratches and damage, we advise you using the type of PH2 screwdriver.

### IT:

Per rendere più conveniente per avvitare la base, ed evitare il rischio di graffi e danni, si prega di utilizzare il tipo di PH2 cacciavite.

### WARNING

Never place a television set in an unstable location. A television set may fall, causing serious personal injury or death. Many injuries, particularly to children, can be avoided by taking simple precautions such as:

1. Using cabinets or stands recommended by the manufacturer of the television set.
2. Only using furniture that can safely support the television set.
3. Ensuring the television set is not overhanging the edge of the supporting furniture.
4. Not placing the television set on tall furniture (for example, cupboards or bookcases), without anchoring both the furniture and the television set to a suitable support.
5. Not placing the television set on cloth or other materials that may be located between the television set and supporting furniture,
6. Educating children about the dangers of climbing on furniture to reach the television set or its controls.

If your existing television set is being retained and relocated, the same considerations as above should be applied.

Wall-mounted screw: 22-24inch M4, 28-70inch M6, 75inch M8

Note: don't hang at an angle to avoid the risk of falling off.

### AVVERTENZA

Non collocare mai il televisore in un luogo instabile. Il televisore può cadere, causando gravi lesioni personali o la morte. Molte lesioni, in particolare ai bambini, possono essere evitate adottando semplici precauzioni come:

1. Utilizzare armadi o supporti consigliati dal produttore del televisore.
2. Utilizzare solo mobili che possano sostenere in sicurezza il televisore.
3. Assicurarsi che il televisore non sporga dal bordo del mobile di supporto.
4. Non appoggiare il televisore su mobili alti (come armadi o librerie) senza ancorare sia il mobile che il televisore ad un supporto idoneo.
5. Non appoggiare il televisore su un panno o altri materiali che possono essere posizionati tra il televisore e i mobili di supporto.
6. Educare i bambini sui pericoli di arrampicarsi sui mobili per raggiungere il televisore o i suoi comandi. Se il televisore esistente viene mantenuto e trasferito, dovrebbero essere applicate le stesse considerazioni di cui sopra.

Vite a parete: M4 da 22-24 pollici, M6 da 28-70 pollici, M8 da 75 pollici.

Nota: non appendere ad angolo per evitare il rischio di cadere.



**A causa della continua evoluzione tecnologica dei prodotti, i dati contenuti nel presente manuale possono subire lievi variazioni senza obbligo di preavviso da parte del Produttore.**

**Per informazioni contattare:**

**EUROCOM DLE S.p.A.**  
**Via Egadi, 7 – 20144 Milano (Mi)**  
**Email: [info@hyundai-electronics.it](mailto:info@hyundai-electronics.it)**  
**Sito Web: [www.hyundai-electronics.it](http://www.hyundai-electronics.it)**