

HYUNDAI
ELECTRONICS

4K UHD TV LED
HN-58EF2USA
androidtv

MANUALE D'USO



Content

Safety Information	1
Important Safety Precautions	1
TV Buttons And Terminal Interface	2
External device connection diagram	2
TV Install And Connect.	3
TV Stand Installation Instructions	3
OSD	4
1、 Initial Installation	4
2、 HOME	7
3、 Settings	8
4、 App Install/Move/Uninstall	10
5、 TV Source setting	11
Help.	12
Specifications	13
Remote Controller.	14

Safety Information



The exclamation point within an equilateral triangle is intended to alert the user to the presence of important operating in the literature accompanying the appliance.



Warning
The lightning flash with arrowhead symbol within an equilateral triangle, is intended to alert the user to the presence of uninsulated dangerous voltage within the products enclosure that may be of sufficient magnitude to constitute a risk of electric shock to persons.

CAUTION

**RISK OF ELECTRIC SHOCK
DO NOT OPEN**

High voltages are used in the operation of this product, to reduce the risk of electric shock, do not remove cover of the cabinet, refer servicing to qualified service personnel



If the TV any changes or coarse adjustment, electric shocks to be hurt, do not attempt to open a machine-maintenance, customer contact centres needed overhaul.

Important Safety Precautions

- 1) Read these instructions. 2) Keep these instructions. 3) Heed all warnings. 4) Follow all instructions.
- 5) Do not use this apparatus near water. 6) Clean only with dry cloth.
- 7) Do not block any ventilation openings. Install in accordance with the manufacturer's instructions.
- 8) Do not install near any heat sources such as radiators, heat registers, stoves, or other apparatus (including amplifiers) that produce heat.
- 9) Do not defeat the safety purpose of the polarized or grounding-type plug. A polarized plug has two blades with one wider than the other. A grounding type plug has two blades and a third grounding prong. The wide blade or the third prong are provided for your safety. If the provided plug does not fit into your outlet, consult an electrician for replacement of the obsolete outlet.
- 10) Protect the power cord from being walked on or pinched particularly at Plugs, convenience receptacles, and the point where they exit from the apparatus.
- 11) Only use attachments /accessories specified by the manufacturer.
- 12) Use only with the cart, stand, tripod, bracket, or table specified by the manufacturer, or sold with the apparatus. When a cart is used caution when moving the cart/apparatus combination to avoid injury tip-over.
- 13) Unplug this apparatus during lightning storms or when unused for long periods of time.



Caution:

- 14) To reduce the risk of fire or electric shock, do not expose this apparatus to rain or moisture.
- 15) The mains plug is used as disconnect device, the disconnect device shall remain readily operable.
- 16) The socket-out shall be installed near the equipment and shall be easily accessible.
- 17) This product should never be placed in a built-in installation such as a bookcase or rack unless proper ventilation is provided or the manufacturer's instructions have been adhered to.
- 18) The apparatus shall not be exposed to dripping or splashing and that no objects filled with liquid, such as vases, shall be placed on the apparatus.
- 19) Do not place any sources of danger on the apparatus (e.g. liquid filled objects, lighted candles).
- 20) Wall or Ceiling Mounting - The appliance should be mounted to a wall or ceiling only as recommended by the manufacturer.
- 21)  Never place the TV, remote control or batteries near naked flames or other heat sources, including direct sunlight. To prevent the spread of fire, keep candles or other flames away from the TV, remote control and batteries at all times.
- 22) The USB terminal should be loaded with 0.5 A under normal operation.
These servicing instructions are for use by qualified service personnel only. To reduce the risk of electric shock do not perform any servicing other than that contained in the operating instructions, unless you are qualified to do so.
- 23) The battery shall not be exposed to excessive heat such as sunshine, fire or the like.
- 24)  This equipment is a Class II or double insulated electrical appliance. It has been designed in such a way that it does not require a safety connection to electrical earth
- 25) The maximum using environment temperature is 45 degrees.
The Maximum using altitude is 2000 meters

TV Buttons And Terminal Interface

TV Buttons

Note: The following is only functional schematic, And the actual position and arrangement of different models may be different.

One key:

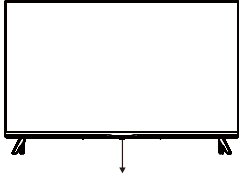

Press this button in standby mode to turn on / off the TV.

Seven keys:

	Turn ON/OFF Power.
	External Signal Input Selection.
	Display Main MENU And Confirm MENU Item Selection.
	Selecting Channel.
	Adjusting Volume.

Terminal Interface

Note: The following are the various terminal interface, the actual position and arrangement, the number of different models may be different.

	AV input External AV Signal Input		EARPHONE output When earphones are plugged in, speakers are disabled
	CI SLOT The card reader input CI (common interface) this requires CAM (conditional access module) used for pay TV.		USB input Connect a USB device here to play its media files or to record programs via the PVR function.
	HDMI input Digital signal input from HDMI video connector.		OPTICAL output Connect the SPDIF receiver.
	ANT 75 Connect the antenna/cable tv input (75/VHF/UHF)		RJ45 Connect the Internet.

External device connection diagram

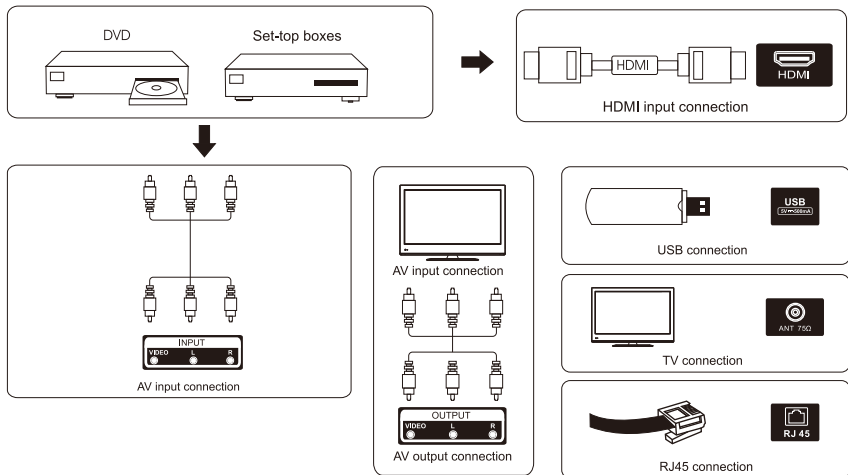

TV Install And Connect

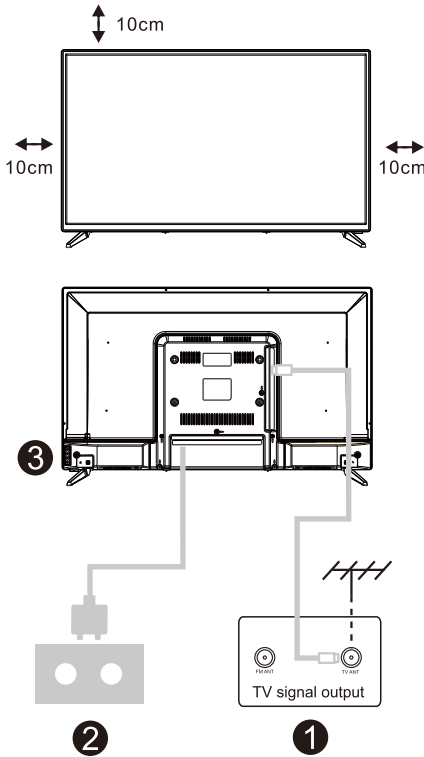

Set your TV

To put your TV on a firm place which can bear the weight of the TV.

To avoid danger, please don't positions the TV near water or heating place (such as light, candle, heating machine), do not block the ventilation at the back of TV.

Connect antenna and power

1. Connect the antenna cable to the antenna socket on the back of the TV.

2. To plug the power cord of TV (AC 100-240V~ 50/60Hz).

Turn on TV

3. Connect the power supply, enter the standby mode (red light), press the power button of the TV or the power button on the remote control to turn on the TV

Note:

Picture for reference purposes only.

TV Stand Installation Instructions

1. Open the carton and remove the TV and scattered accessories and base (some models without base).
2. In order to avoid damaging the TV, please cover it with soft mattress, put it on the table, face down on the soft material and screw the neck of the base to the TV.
3. Screw the base and connected to the TV.
4. The installation is complete.

Note:

Picture for reference purposes only.
Please prevail in kind.

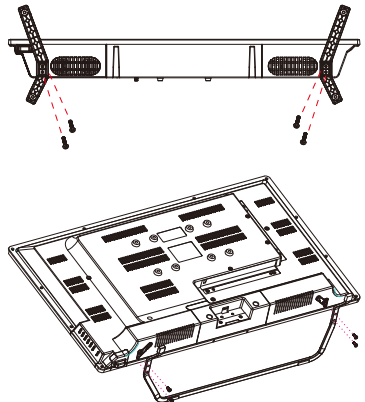

Initial Installation

1. Initial Installation

The first time you switch the TV on, the initial step screen appears which guides you through the initial process. Please according to the Text Tips to finish initial installation.

1.1 Language select

->Press **^/v** on remote control to select the language option, then click **【OK】** to confirm.

1.2 Quickly set up your TV with your Android phone? (Continue/skip)

Steps:

1. On your Android Phone, open the Pre-installed app "Google".
2. Type or say, "Ok Google, set up my device".
3. Tap the model name on the list.

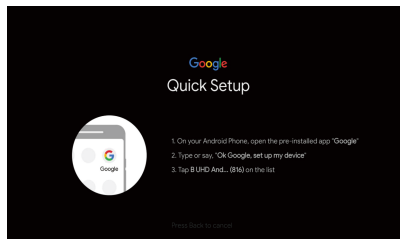
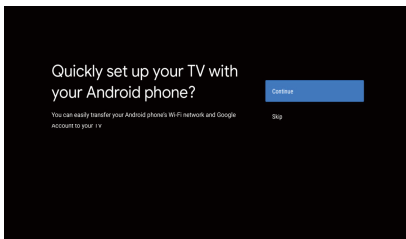

1.3 Configure the network

->Select wired or wireless to connect to internet.

->If you select skip, it could be performed in homepage or settings menu.

1.4 Google Account Sign in

Sign in to get new apps, recommendations, movies, the Assistant, and more from Google. Two ways to login Google account:

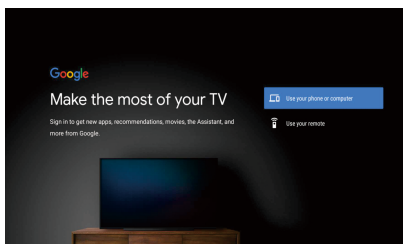

Initial Installation

->Use your phone or computer:

1.Visit androidtv.com/setup on your phone or computer, Make sure your other device is on the same Wi-Fi network as your Android TV™.

2.Enter the display code on your phone or computer.

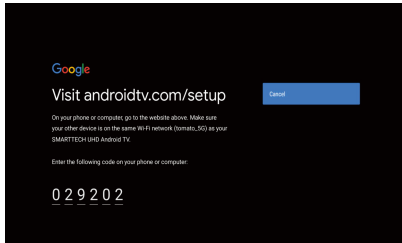

->Use your remote:

Use the remote to enter your Google account and password to sign in to Google account .

1.5 Google setting

In these steps you will setup the Terms of Service, Location, Help improve Android, Google Assistant and additional Google functions.

1.6 Play Auto Installs

Select install or un-install the recommended apps and Google apps by using this process.

->Press “Continue” to the next setting page.

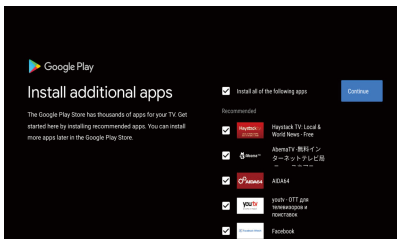

1.7 Pairing Bluetooth Remote

-> Press ‘BACK’ and ‘VOL-’ simultaneously on remote control to enter the Bluetooth pairing mode.

The Indicator light on remote control will flash when enter the pairing mode.

-> Press 【OK】 to begin pairing.

-> Press on remote control to skip the pairing mode.

Initial Installation

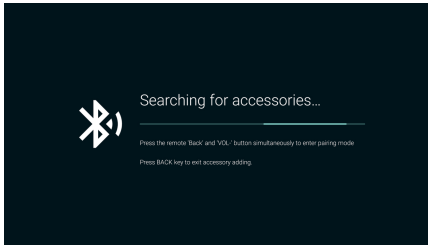

1.8 Country select

->Press **^/V** on remote control to select the country option, then click **【OK】** to confirm.

1.9 Set the TV password for Parental Controls, "0000" is invalid.

1.10 Select TV mode(Home/Retail)

Home mode is optimized for efficient energy usage for home use.

Retail mode is optimized to store demo with fixed settings.

1.11 Chromecast built-in™

Select On/Off to make Chromecast built-in available.

1.12 TV Channel Setting

->Select Antenna/Cable/Satellite to scan TV channel.

->If you select skip , the channel scan could be performed in menu.

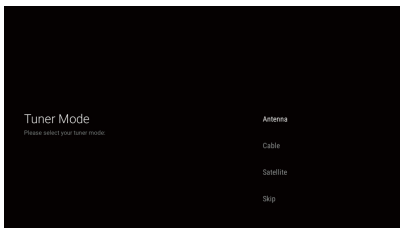

1.13 Setup completed and Disclaimer Terms

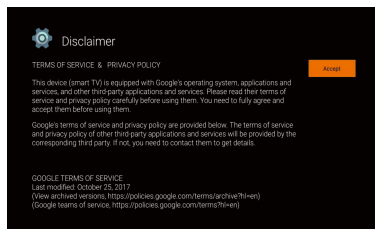
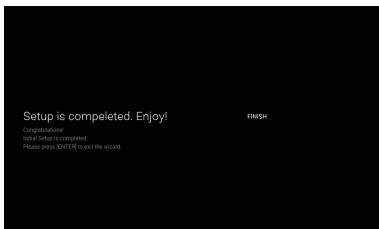

2. HOME

When initial setup is complete, the TV will enter the homepage by default, or press  on remote control to display the homepage.

-> Press  on remote control to switch between Google Assistant, Apps, Play Next, Netflix, YouTube, and more on the Homepage.

-> Press **【OK】** to enter.

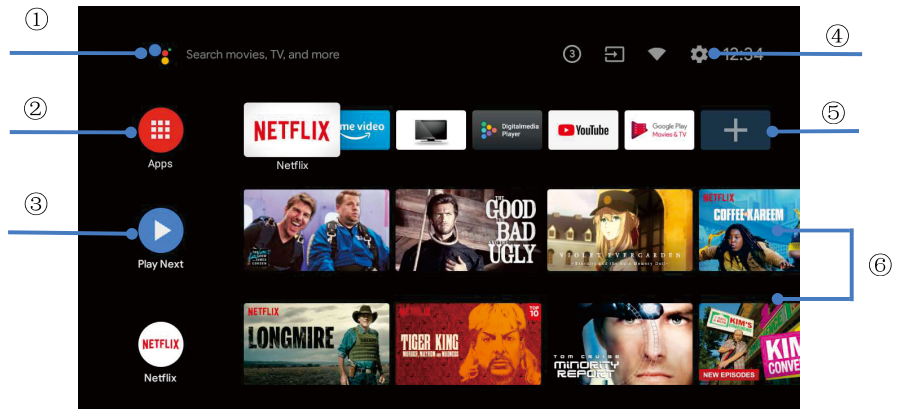

① Google Assistant

Use your voice to jump to shows, control devices, and more—with Google Assistant

② Apps

List of downloaded and pre-loaded apps on your device

③ Play Next

Based on your watch history and includes next episode in a series or unfinished movies

④ Settings

Manage apps and TV controls, change preferences, sounds, and account

⑤ Favorite apps

Quick access to frequently used apps

⑥ Channels

For easy content discovery

Settings

3.Settings

Allows to set various performance of your TV .

- > Press </> on remote control to select "Settings"which is in the upper right corner of the screen.
- > Press ^/v on remote control to select the option which you want to adjust in the Settings menu.
- > Press 【OK】 to enter.

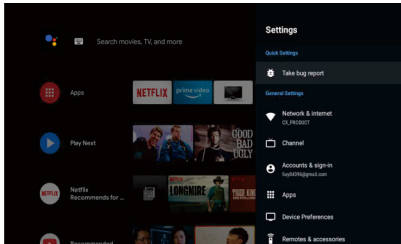

3.1 Network&internet

Adjust all network setting and check connection if you have connection problems.

- > Press ^/v on remote control to select "Network&internet" in the settings menu.
- > Press ^/v on remote control to select:Wi-Fi/Add new network/Scanning always available/Proxy settings/IP settings.

3.2 Channel

- >Press ^/v on remote control to select "Channel" menu.
- >Press 【OK】 to enter "Parental Controls", then click ^/v or use the number buttons on remote control to enter your PIN(Password for Parental Controls).

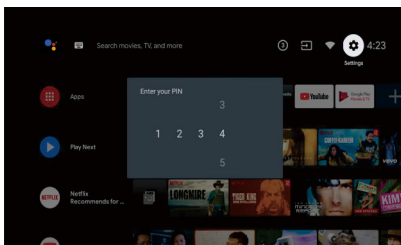

3.3 Device Preferences

- > Press ^/v on remote control to select "Device Preferences".
- > Press ^/v on remote control to select the options of About, Date&time, Timer, Language, Inputs, Picture, Sound, Google Assistant, Reset,etc.

Settings

-> Press **【OK】** to jump to the corresponding sub-option.

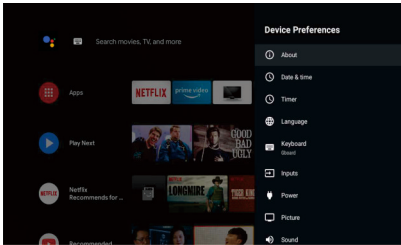

3.3.1 About

-> Press **▲/▼** on remote control to select "About".

-> Press **▲/▼** on remote control to check additional information such as System update, Device name, Restart, Status, and more.

-> Press **⏪** on remote control to return to the previous menu. Press **⏩** on remote control to exit the menu.

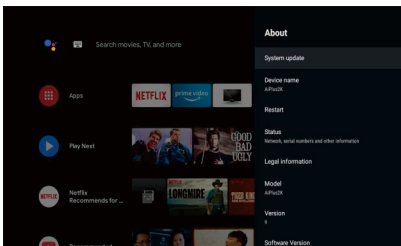

3.3.2 Reset

If select reset, it will erase all data from your device's internal storage, including: your Google account, System and app data and settings, and downloaded apps.

-> Press **▲/▼** on remote control to select "Reset".

-> Press **▲/▼** on remote control to select "Cancel" or "Erase everything".

App Install/Move/Uninstall

4 App Install/Move/Uninstall

- > Press **^/∨** on remote control to select “Apps” on Homepage, then click **【OK】** to enter.
- > Select “Get more apps” and input app name.
- >Select “search” which is in the upper right corner of the page.

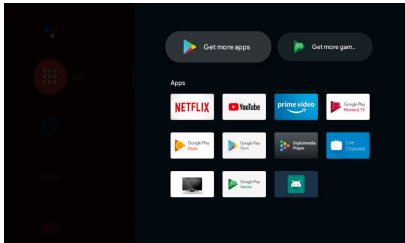

Example for “Facebook”

4.1 Install

- > Input “Facebook”, find “Facebook” App will show in the list, then click **【OK】** to select it.
- >Select “Install”, when completed select to open or Uninstall.

4.2 Move

- > Select “Facebook”, press and hold **【OK】** on remote control, then click **^/∨** on remote control to select “Move”.
- > Press **^/∨ /</>** on remote control to move, then click **【OK】** to confirm.

4.3 Uninstall

- > Select “Facebook”, press and hold **【OK】** on remote control, then click **^/∨** on remote control to select “Uninstall”.
- > press **【OK】** to uninstall.

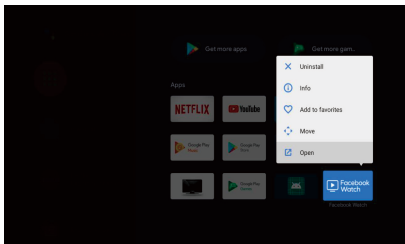

TV Source setting

5 TV Source setting

The way to enter TV source in Homepage:

-> Press  on remote control or Select "Live TV" on Homepage.

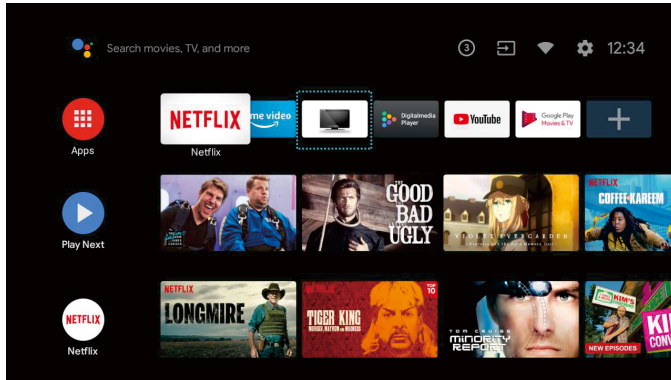

-> Press  on remote control.

-> Press  on remote control to select "Channels" and select "New Channels Available" to enter.

Help

No power	<ul style="list-style-type: none"> ● Check if the AC cord of TV is plugged in or not. If there's still no power, please disconnect the plug, and reconnect to the socket after 60 seconds. Turn the power back on.
Signal not received properly	<ul style="list-style-type: none"> ● Double or phantom images may appear on your TV if there are high buildings or mountains close to where you are. You can adjust the image thru manual operation: consult instruction of vernier regulation, or adjust the direction of the external antenna. ● If you use an indoor antenna, signal reception may be more difficult under certain circumstances. Adjust the direction of the antenna for optimum reception. If this does not improve reception, you may have to switch to an external antenna.
No picture	<ul style="list-style-type: none"> ● Check if the antenna at the back of the TV is connected properly. ● View other channels to see if the problem still occurs.
Video appears with no audio	<ul style="list-style-type: none"> ● Try increasing the volume. ● Check if the TV's sound is on mute or not.
Audio is present, but video does not appear or is discolored	<ul style="list-style-type: none"> ● Try adjusting the contrast and brightness.
Static noise affects video and audio quality	<ul style="list-style-type: none"> ● Check if the antenna at the back of the TV is connected properly.
Broken lines on screen	<ul style="list-style-type: none"> ● Electrical appliances such as hair dryers or vacuums etc. may be interfering with your TV set. Switch these appliances off.
Remote doesn't work	<ul style="list-style-type: none"> ● Make sure the plastic bag which came with the remote control is removed. Try using the remote in a shorter distance from the TV. Check if the placement of the batteries is correct, or try using new batteries with the remote control. ● The TV will go into Standby mode if it receives no response in a few minutes.
No video (PC mode)	<ul style="list-style-type: none"> ● Please check if the cable is connected to the VGA port correctly, or if the cable is bent in some places.
Vertical line blinking (PC Mode)	<ul style="list-style-type: none"> ● Enter the main menu, and adjust the vertical placement to eliminate the vertical line.
Horizontal tearing (PC Mode)	<ul style="list-style-type: none"> ● Adjust the horizontal placement of the screen to clear any horizontal lines.
Screen is too bright or dark (PC Mode)	<ul style="list-style-type: none"> ● Adjust the brightness or contrast in the main menu.
No response from the PC	<ul style="list-style-type: none"> ● Check if the PC's display resolution is set to a compatible resolution for the TV.
Lines appearing when a device is connected to the RCA port	<ul style="list-style-type: none"> ● Make sure you are using a cable in good quality.
Problems are unresolved	<ul style="list-style-type: none"> ● Unplug the power cable and wait for 30 seconds, then reconnect to the socket. If problems still persist, do not attempt to repair the TV by yourself. Kindly contact the service center.

Do not leave your TV displaying a static image, whether it is from a paused video, menu screen, etc. for an extended period of time, doing so will damage the display and may cause image burn-in.

Specifications

Screen Size	power Consumption	Main accessories
32"	56W/65W	User's manual x1 Remote controller x1 Power cord x1 AAA Batteries x2 (Optional)
40"	60W/70W/76W	
43"	70W/80W	
50"	100W/108W/135W	
55"	100W/135W/140W/160W	
58"	160W	
65"	159W/165W/195W	
75"	260W	

★ LIFE TIME : 60,000 Hrs



Manufactured under license from Dolby Laboratories. Dolby, Dolby Audio, and the double-D symbol are trademarks of Dolby Laboratories Licensing Corporation.



The terms HDMI and HDMI High-Definition Multimedia Interface, and the HDMI logo are trademarks or registered trademarks of HDMI Licensing LLC in the United States and other countries.

Google, Google Play, YouTube, Android TV and other marks are trademarks of Google LLC.

This user manual for reference only

Remote control

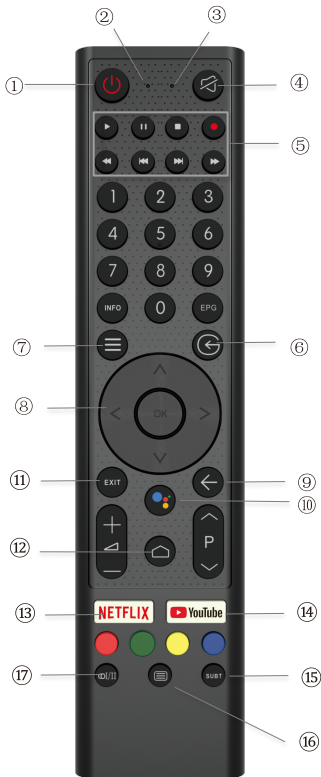

- ① Switches the TV between on and standby mode
- ② Indicator light
- ③ Microphone hole
- ④ Mute or restore TV sound
- ⑤ Media control
 - Fast forward/back
 - Play the last/next program
 - Play/Pause/Stop/Record program
- ⑥ Inputs
 - Display/Select signal source options
- ⑦ Menu
 - Displays the OSD (On Screen Display) menu
- ⑧ Navigation buttons
 - Cursor UP/LEFT/RIGHT/DOWN
- ⑨ Back
 - Press to move back through menus
- ⑩ Google Assistant
- ⑪ Exit
 - Exit the OSD menu
- ⑫ HOME
 - Displays the home screen.
- ⑬ NETFLIX
 - Connects to NETFLIX for viewing online TV shows and films (internet connection required).
- ⑭ YouTube
 - Connects to YouTube (internet connection required).
- ⑮ SUBT
 - Teletext
 - Turn on and off the teletext function. (DTV mode)
- ⑰ Audio
 - Displays the Audio Language list and select an audio language or audio format if available (only applicable when the TV programme has this feature)

Disclaimer: Google Assistant is not available in certain languages and countries

Addendum to the manual: model HN-58EF2USA

Power Rating: 100-240V~ 50 / 60Hz

Power Consumption: 160W

USB output: 5V==0.5A

Sw version: HYU58711420210120

Manufacturer: Express LUCK Europe Electric Kft

Leshegy út 2 - 2310 Szigetszentmiklós, HUNGARY

Distributed by: Eurocom

Made in China



USERS ADVICES

Based on legislative decree no. 49 dated 14th March, 2014

█ “Execution of Directive 2012/19/EU about electrical and electronic equipment waste (RAEE)”

This marking indicates that this product should not be disposed with other household wastes, but it should be disposed separately from other wastes. Therefore, the user should bring the product with all essential components to recycling centers for electrical and electronic wastes, or return to retailer before to buy a new product as equivalent type, in the ratio of 1 to 1, or 1 to 0 for products that have larger side lesser of 25cm. Correct disposal of your old appliance will help to prevent potential damage to the environment and to human health and support materials recycling. The unlawful disposal of the product should involve for users administrative sanctions based on Legislative Decree no. 49 dated 14th March, 2014.



The product works with batteries that are covered by the European Directive 2013/56 / EU and cannot be disposed of with normal household waste. Inquire about the local regulations regarding the separate collection of batteries: a correct disposal allows to avoid negative consequences for the environment and health



The manufacturer Express LUCK Europe Electric Kft declares that the type of TV radio equipment DVB-T2 / S2 HN-58EF2USA complies with the directive 2014/53 / EU, 2009/125/EC and subsequent updates, (EU) 2017/1369 and subsequent updates, 2015/863/EU. The full text of the EU declaration of conformity is available at the following Internet address <http://expressluck.hu/it/download/>



To avoid hearing damage, limit the listening time to high volumes.

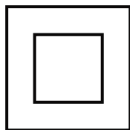



Double insulation

INDICE

Informazioni di Sicurezza.....	1
Importanti Precauzioni di Sicurezza.....	1
Tasti TV ed Interfaccia del Terminale.....	2
Diagramma di connessione dispositivi esterni	2
Installare e connettere la TV.....	3
Istruzione installazione di posizionamento TV.....	3
OSD.....	4
Installazione Iniziale.....	4
HOME	7
Impostazioni	8
Installa App /Sposta/Disinstalla	10
Impostazioni ingressi TV	11
Aiuto.....	12
Specifiche.....	13
Telecomando.....	14

Informazioni sulla sicurezza



	Il punto esclamativo all'interno di un triangolo equilatero avverte l'utente della presenza di importanti avvertenze nella documentazione che accompagna l'apparecchio.
	Avvertimento Il simbolo del fulmine con freccia all'interno di un triangolo equilatero, è inteso DED per avvisare l'utente della presenza di tensione pericolosa non isolata all'interno del prodotto che potrebbe essere di potenza sufficiente a costituire un rischio di scossa elettrica per le persone.

Attenzione Rischio di scosse elettriche. Non aprire.

Corrente ad alta tensione nel funzionamento di questo prodotto per ridurre il rischio di scosse elettriche, non rimuovere il coperchio del gabinetto, Rivolgersi a personale qualificato

Se il televisore qualunque modifica o regolazione grossolana, scosse elettriche ad essere ferito, non tentare di aprire una macchina di manutenzione, revisione centri di contatto con i clienti necessaria. Contattare centro di assistenza per la revisione.

Importanti precauzioni di sicurezza:

- 1) Leggere le istruzioni
 - 2) Conservare queste istruzioni
 - 3) prestare attenzione a tutte le avvertenze
 - 4) seguire tutte le istruzioni
 - 5) Non usare questo apparecchio vicino all'acqua
 - 6) Pulire solo con un panno asciutto
 - 7) Non ostruire le aperture di ventilazione. Installare secondo le istruzioni del produttore.
 - 8) Non installare vicino a fonti di calore come radiatori, regolatori di calore, stufe o altri apparecchi (inclusi gli amplificatori) che producono calore.
 - 9) Non annullare l'obiettivo di sicurezza della spina polarizzata o con messa a terra. Una spina polarizzata ha due lame, una più grande dell'altra. Una spina a terra ha due lame e un terzo polo di terra. La lama larga o il terzo polo sono forniti per la vostra sicurezza. Se la spina fornita non entra nella presa, consultare un elettricista per sostituire la presa obsoleta.
 - 10) Proteggere il cavo di alimentazione venga calpestato o schiacciato, in particolare in prossimità delle spine, delle prese, e il punto in cui esce dall'apparecchio.
 - 11) Usare solo dispositivi opzionali / accessori specificati dal produttore.
 - 12) Usare solo con carrello, supporto, cavalletto, sostegno o tavola specificate dal produttore o venduti con l'apparecchio. Quando si usa un carrello attenzione quando si sposta la combinazione carrello / apparato per evitare cadute ribaltamento.
 - 13) Scollegare l'apparecchio durante i temporali o quando non viene utilizzato per lunghi periodi di tempo.
 - 14) Per ridurre il rischio di incendi o scosse elettriche, non esporre l'apparecchio a pioggia o umidità.
 - 15) La presa di rete viene utilizzato come dispositivo di scollegamento, il dispositivo di disconnessione siano facilmente accessibili.
 - 16) La presa-out deve essere installata vicino all'apparecchio e deve essere facilmente accessibile.
 - 17) Questo prodotto non deve mai essere sostituita in un built-in mobili come librerie o scaffali, a meno che una corretta ventilazione o le istruzioni del produttore sono state rispettate.
 - 18) L'apparecchio non deve essere esposto a gocce o spruzzi e nessun oggetto contenente liquido, come vasi, deve essere posto sopra l'apparecchio.
 - 19) Non appoggiare le fonti di pericolo sull'apparecchio (ad esempio oggetti che contengono liquidi o candele accese).
 - 20) parete o soffitto mounting- L'apparecchio deve essere montato a parete oa soffitto solo come raccomandato dal produttore.
 - 21)  Non posizionare il televisore, il telecomando o le batterie vicino a fiamme o altre fonti di calore, inclusa la luce diretta del sole. Per prevenire la diffusione di incendi, tenere le candele o le fiamme lontano dalla TV, il telecomando e le batterie in ogni momento.
 - 22) Il terminale USB deve essere caricato con 0.5A durante il normale funzionamento.
- Questi manutenzione istruzioni sono per l'uso da solo da personale qualificato. Per ridurre il rischio di scosse elettriche non effettuare operazioni all'infuori di quelle contenute nelle istruzioni per l'uso, a meno che non si sono qualificati a farlo.
- 23) La batteria non deve essere esposta a calore eccessivo come luce solare, fuoco o simili.
 - 24)  Questo apparecchio è un apparecchio elettrico isolamento di classe II o doppia. È stato progettato in modo tale che esso non richiede una connessione di sicurezza alla terra elettrica.
 - 25) La massima usando temperatura dell'ambiente è di 45 gradi. La massima utilizzando altitudine è 2000 metri.

Tasti TV ed Interfaccia del Terminale

Pulsanti TV:

Nota: Il seguente è solo schematica funzionale. La posizione effettiva e disposizione dei pulsanti può essere diversa a seconda del modello.

Una chiave:

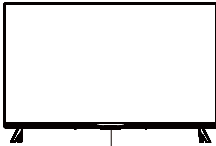

Premere questo pulsante in modalità standby per accendere / spegnere la TV.

Sette chiavi:

	Accendere / Spegnere di alimentazione.
SOURCE/	Selezione ingresso segnale esterno.
MENU/OK	Visualizzazione del menu principale e confermare la selezione voci di MENU.
CH+/-	Selezionare il canale.
VOL+/-	Regolare il volume.

Interfaccia Terminale

Nota: Quelle che seguono sono le diverse interfacce del terminale, la posizione reale e la disposizione, potrebbero essere differenti nei vari modelli.

	Attacco AV Attacco segnale AV		Uscita AURICOLARI Le casse sono disattivate quando sono inseriti gli auricolari
	SLOT CI L'attacco del lettore di scheda CI (interfaccia comune) ciò richiede una CAM (modulo di accesso condizionale) usato per le pay TV.		Attacco USB Connettere qui un dispositivo USB per riprodurre i suoi file o i programmi registrati tramite la funzione PVR.
	Attacco HDMI Attacco Segnale Digitale dal connettore video HDMI.		Uscita OTTICA Connettere il ricevitore SPDIF.
	ANT 75 Connettere l'attacco antenna/ cavo TV (75/VHF/UHF)		RJ45 Connessione a Internet.

Diagramma di connessione dispositivo esterno

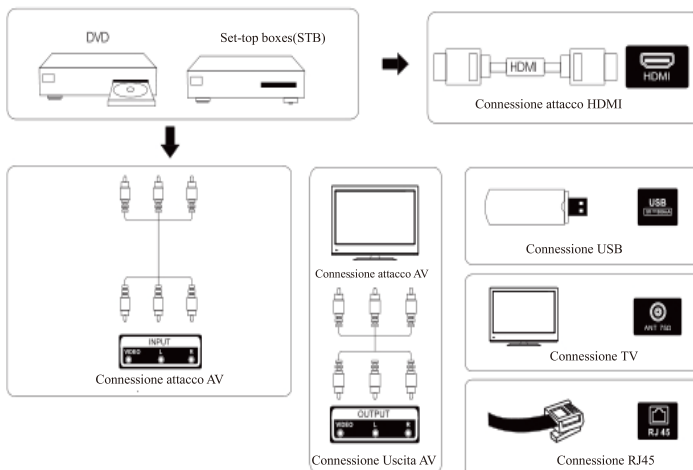

Installare e connettere la TV

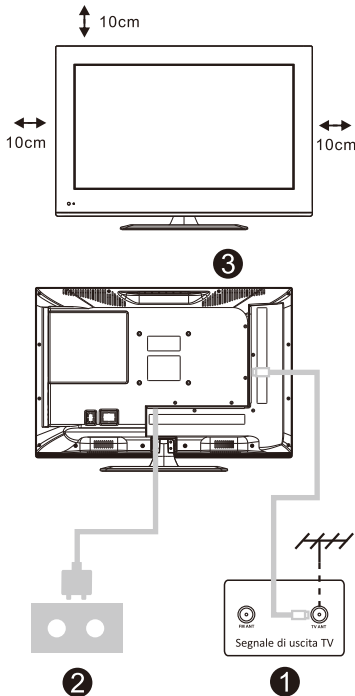

Posizionare la propria TV

Posizionare la propria TV in un luogo stabile che possa sopportare il suo peso.

Per evitare i pericoli, si prega di non esporre la TV vicino ad acqua, o luoghi che producono calore (come la luce, le candele, le macchine che generano calore), non ostruire la ventilazione dietro la TV.

Connettere l'antenna e la corrente elettrica

1. Connettere il cavo dell'antenna alla presa sul retro della TV.
2. Collegare il cavo TV (AC 100-240V-50/60HZ).

Accendere la TV

3. Collegare la spina alla presa di corrente e la TV si accenderà in modalità standby (luce rossa). Premere il pulsante di accensione del televisore o il pulsante di accensione sul telecomando per accendere il televisore.

Nota:

Immagine a solo scopo dimostrativo.

Istruzione installazione di posizionamento TV

1. Aprire il cartone e rimuovere la TV, tutti gli accessori e la base (alcuni modelli sono senza).
2. Per evitare il danneggiamento della TV, coprirla con un panno morbido, posizionarla sul tavolo con lo schermo in basso, poggiato anch'esso su un panno morbido, fissare la base alla TV con un cacciavite.
3. Avvitare la base e connettere la TV.
4. L'installazione è completa.

Nota:

Immagine a solo scopo dimostrativo.

Si prega di scegliere il tipo

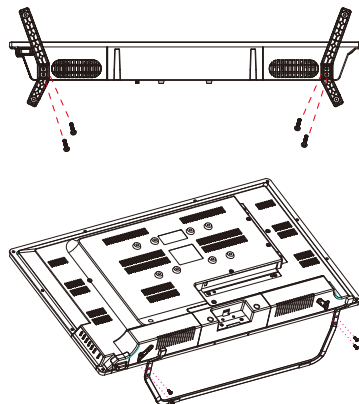

Installazione Iniziale

1. Installazione iniziale

La prima volta che accendi la TV sullo schermo appaiono le fasi iniziali che ti guidano nelle prime cose da fare. Sei pregato di seguire i consigli scritti per terminare l'installazione iniziale.

1.1 Selezione della lingua

->Premi \wedge/\vee sul telecomando per scegliere l'opzione lingua poi clicca [OK] per confermare.

1.2 Impostazione rapida della tua TV con il telefono Android? (Continua/salta)

Fasi:

1. Apri l'app "Google" preinstallata sul tuo telefono.
2. Scrivi o pronuncia, "Ok Google, imposta il mio dispositivo".
3. Clicca il nome del modello sull'elenco.

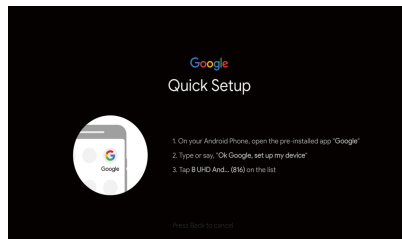
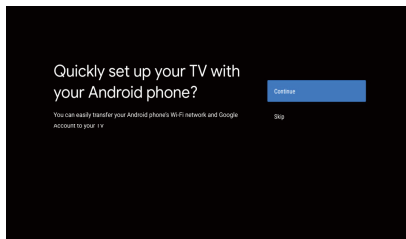

1.3 Configura la rete

->Seleziona cablato o wireless per connetterti ad internet.

->Se selezioni salta, questa fase potrà essere ultimata nella homepage o nel menu impostazioni.

1.4 Registrati con un Account Google

Registrati per scaricare da Google nuove app, suggerimenti, film, l'Assistente ed altro. Due modi per accedere al tuo account Google:

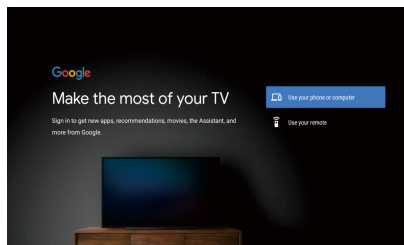

Installazione Iniziale

->Usa il tuo telefono o il computer:

- 1 .Vai su androidtv.com/setup con il tuo telefono o con il computer, assicurati che il tuo altro dispositivo sia collegato con la stessa rete wifi della tua TV™ Android.
- 2.Inserisci sul tuo telefono o computer il codice sullo schermo.

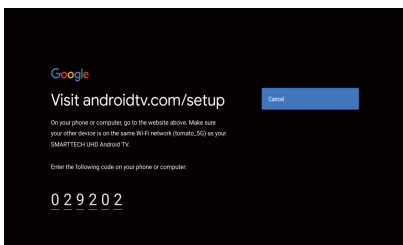

->Usa il tuo telecomando:

Usa il tuo telecomando per entrare nel tuo account Google ed inserisci la password per accedere.

1.5 Impostazioni Google

In questa fase imposterai i Termini del Servizio, la localizzazione, aiuterai a migliorare Android, il tuo Assistente Google e funzioni aggiuntive di Google.

1.6 Attiva installazione automatica

Seleziona installa o disinstalla le app consigliate e le app Google usando questa funzione.

->Premi “Continua” per la pagina di impostazioni successiva.

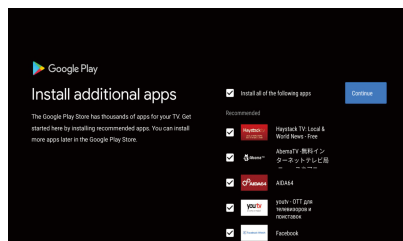

1.7 Abbinamento Telecomando tramite Bluetooth

-> Premi simultaneamente 'Indietro' e 'VOL-' sul telecomando per attivare la modalità di abbinamento Bluetooth. Quando selezioni la modalità abbinamento, sul telecomando lampeggerà La Luce dell'indicatore.

-> Premi [OK] per iniziare l'abbinamento.

-> Premi sul telecomando per saltare la modalità abbinamento.

Installazione Iniziale

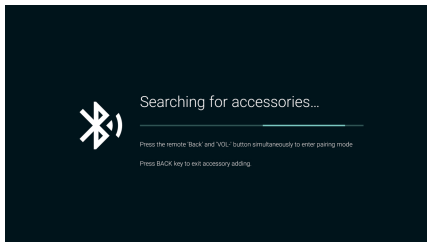

1.8 Seleziona il Paese

->Premi \wedge/\vee sul telecomando per selezionare l'opzione paese poi clicca [OK] per confermare.

1.9 Imposta la password della TV per il Controllo Parentale , "0000" non è valido.

1.10 Seleziona la modalità TV (Home/Usso Commerciale)

La modalità Home è ottimizzata per un consumo energetico adeguato all'utilizzo domestico.

La modalità Uso Commerciale è ottimizzata per visualizzare demo con impostazioni fisse.

1.11 Chromecast built-in™

Seleziona Acceso/Spento per attivare la funzione Chromecast built-in.

1.12 TV Impostazioni Canale

->Seleziona Antenna/Cavo/Satellite per effettuare la scansione dei canali TV.

->Se selezioni salta, la scansione dei canali può essere eseguita in menu.

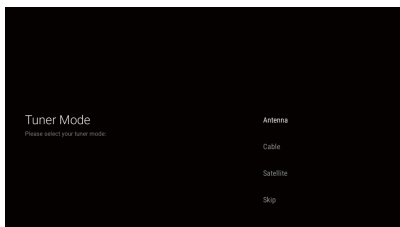

1.13 Impostazione completata e Termini di Limitazione della Responsabilità

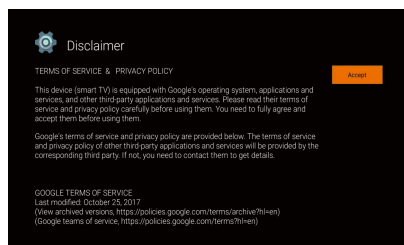
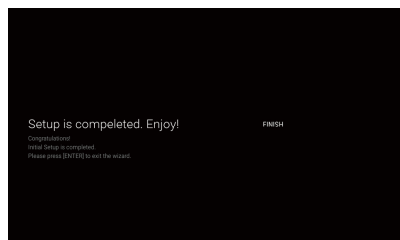

2. HOME

Quando hai completato l'installazione iniziale la TV entrerà nella modalità homepage automaticamente; in alternativa premi  sul telecomando per visualizzare la homepage.

->Premi  sul telecomando per passare da Google Assistant, App, Play Next, Netflix, YouTube, ed altro sulla Homepage.

-> Premi [OK] per confermare.

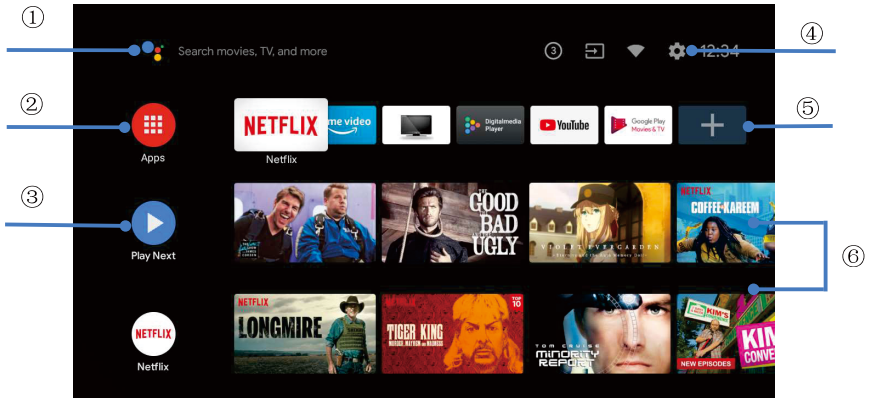

①. Google Assistant

Usa la tua voce per andare ai controlli del dispositivo ed altro o per visualizzarli—con l'Assistente Google

②. App

Elenca le app scaricate o pre-scaricate sul tuo dispositivo

③. Riproduci successivo

Basato su quanto visto precedentemente ed include l'episodio successivo di una serie Tv o di un film non terminato

④. Impostazioni

Gestisci le app ed i controlli TV, modifica le preferenze, l'audio e l'account

⑤. App preferite

Accesso rapido ad app usate di frequente

⑥. Canali

Per una chiara scoperta del contenuto

Impostazioni

3. Impostazioni

Ti permette di impostare varie performance sulla tua TV .

-> Premi < / > sul telecomando per selezionare "Impostazioni", si trova nell'angolo superiore a destra dello schermo.

-> Premi \wedge/\vee sul telecomando per selezionare l'opzione che desideri regolare nel menu delle Impostazioni.

-> Premi [OK] per confermare.

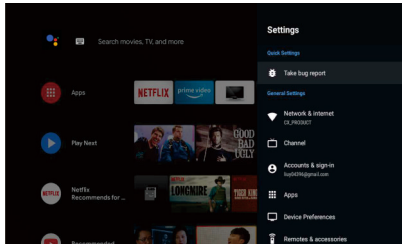

3.1 Rete & internet

Regola tutte le impostazioni di rete e controlla la connessione se hai problemi di connessione.

-> Premi \wedge/\vee sul telecomando per selezionare "Rete & internet" nel menu impostazioni menu.

-> Premi \wedge/\vee sul telecomando per selezionare: Wi-Fi/Aggiungi nuova rete /Scansione sempre disponibile /Impostazioni Proxy /Impostazioni IP.

3.2 Canale

->Premi \wedge/\vee sul telecomando per selezionare il menu "Canale".

->Premi [OK] per confermare "Controllo Parentale ", poi clicca \wedge/\vee o usa il tastierino numerico sul telecomando per confermare il tuo PIN (Password per Controllo Parentale).

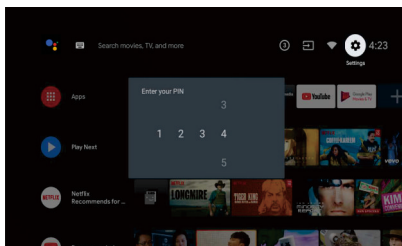

3.3 Preferenze dispositivo

-> Premi \wedge/\vee sul telecomando per selezionare "Preferenze Dispositivo".

-> Premi \wedge/\vee sul telecomando per selezionare le opzioni Info, Data e ora, Timer, Lingua, Ingressi, Immagine, Suono, Assistente Google, Reset, ecc.

Impostazioni

->Premi **[OK]** per andare alla corrispondente sotto opzione.

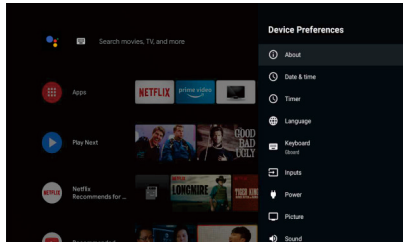

3.3.1 Info

-> Premi \wedge/\vee sul telecomando per selezionare "Info".

-> Press \wedge/\vee sul telecomando per controllare informazioni aggiuntive come Aggiornamento di Sistema, Nome del dispositivo, Riavvia, Stato ed altro.

-> Premi \odot sul telecomando per tornare al menu precedente. Premi \odot sul telecomando per uscire dal menu.

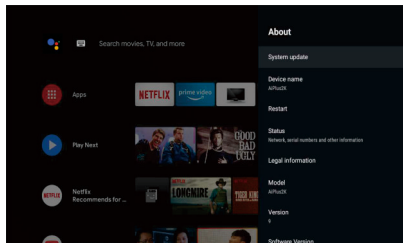

3.3.2 Reset

Se selezioni reset, cancellerai tutti i dati dalla memoria interna del tuo dispositivo, compreso il tuo Google account, il System ed i dati delle app e le impostazioni e le app scaricate.

-> Premi \wedge/\vee sul telecomando per selezionare "Reset".

-> Premi \wedge/\vee sul telecomando per selezionare "Cancella" o "Cancella tutto".

Installa App /Sposta/Disinstalla

4. Installa App /Sposta/Disinstalla

-> Premi \wedge/\vee sul telecomando per selezionare "App" sulla Homepage, poi clicca [OK] per confermare.

-> Seleziona "Ottieni più app" ed inserisci il nome dell'app.

->Seleziona "ricerca" che si trova nell'angolo in alto a destra della pagina.

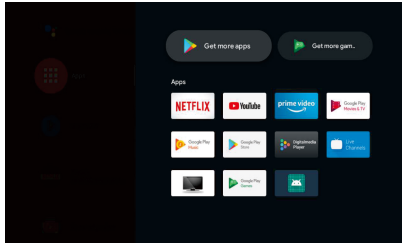

Esempio per "Facebook"

4.1 Installa

-> Inserisci "Facebook", trova "Facebook", l'App mostrerà l'elenco, poi clicca, [OK] per selezionare.

->Seleziona "Installa", quando l'installazione è completata seleziona per aprire o disinstallare.

4.2 Sposta

-> Seleziona "Facebook", clicca e tieni premuto [OK] sul telecomando, poi clicca \wedge/\vee sul telecomando per selezionare "Sposta".

-> Premi $\wedge/\vee/</>$ sul telecomando per spostare, poi clicca [OK] per confermare.

4.3 Disinstalla

-> Seleziona "Facebook", clicca e tieni premuto [OK] sul telecomando, poi clicca \wedge/\vee sul telecomando per selezionare "Disinstalla".

-> premi [OK] per disinstallare.

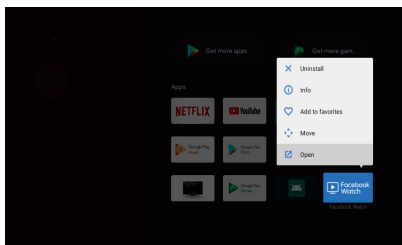

Impostazioni ingressi TV

5. Impostazioni ingressi TV

Il modo per entrare negli ingressi TV nella Homepage:

-> Premi  sul telecomando o seleziona "Live TV" sulla Homepage.

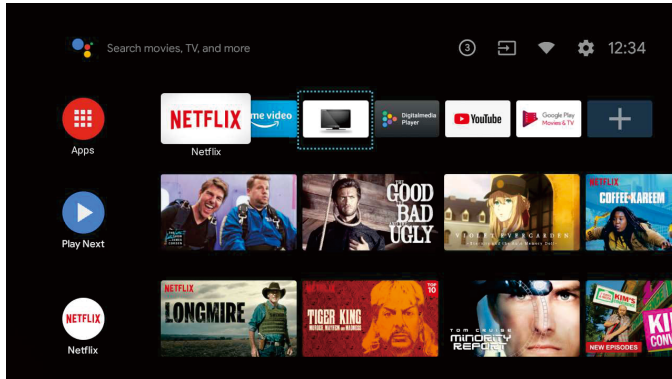

-> Premi  sul telecomando.

-> Premi  sul telecomando per selezionare "Canali" e seleziona "Nuovi Canali Disponibili" per confermare.

Non si accende	<ul style="list-style-type: none"> Controllare se il cavo AC della TV è bene inserito. Se ancora non si accende si prega di scollegare il cavo e riconnetterlo dopo 60 secondi. Azionare il tasto di accensione.
Il segnale non è ricevuto in maniera adeguata	<ul style="list-style-type: none"> Immagini sdoppiate o sfocate possono apparire sulla TV se nei pressi ci sono palazzi alti o montagne. Si può regolare l'immagine manualmente: Consultare le istruzioni per calibrare la regolazione o regolare la posizione dell'antenna esterna. Se si utilizza un'antenna interna, in alcune circostanze la ricezione del segnale potrebbe essere più difficoltosa. Regolare la direzione dell'antenna per una ricezione ottimale. Se ciò non migliora la ricezione, potrebbe essere necessario ricorrere ad un'antenna esterna.
Nessuna immagine	<ul style="list-style-type: none"> Controllare se l'antenna sul retro della TV è connessa in maniera appropriata. <u>Vedere altri canali per verificare se il problema esiste ancora.</u>
Il video appare senza audio	<ul style="list-style-type: none"> Provare ad aumentare il volume. Controllare se il sonoro della TV si trova sulla funzione silenzioso.
L'audio è presente ma il video non si vede o è scolorito.	<ul style="list-style-type: none"> Provare a regolare il contrasto e la luminosità.
Un rumore fisso influenza la qualità audio video	<ul style="list-style-type: none"> Controllare se l'antenna nel retro TV è connessa in maniera adeguata.
Linee di rottura sullo schermo	<ul style="list-style-type: none"> Le apparecchiature elettriche come gli asciugacapelli o l'aspirapolvere, ecc. Possono interferire con le impostazioni TV. Spegnerne questi elettrodomestici.
Il telecomando non funziona	<ul style="list-style-type: none"> Assicurarsi di aver tolto la pellicola di plastica che c'è sul telecomando. Provare ad usare il telecomando ad una breve distanza dalla TV. Controllare che il posizionamento delle batterie sia corretto o provare ad usare delle nuove pile. La TV va in modalità Standby se non riceve alcun input entro pochi minuti.
Nessun video (modalità PC)	<ul style="list-style-type: none"> Si prega di controllare che il cavo sia connesso alla porta VGA in modo corretto, o se il cavo in qualche punto è rotto o piegato.
Linea Verticale lampeggiante (Modalità PC)	<ul style="list-style-type: none"> entrare nel menu principale e regolare l'inserimento verticale per eliminare la linea.
Disturbi orizzontali (Modalità PC)	<ul style="list-style-type: none"> Regolare la posizione orizzontale dello schermo per cancellare qualsiasi linea orizzontale.
Lo schermo è troppo luminoso o scuro (Modalità PC)	<ul style="list-style-type: none"> Regolare la luminosità o il contrasto nel menu principale.
Nessuna risposta dal PC	<ul style="list-style-type: none"> Controllare se la risoluzione dello schermo del PC è impostata con una risoluzione compatibile con la risoluzione della TV.
Appaiono delle linee quando un dispositivo è connesso alla porta RCA	<ul style="list-style-type: none"> Assicurarsi di utilizzare un cavo di buona qualità.
I problemi non sono risolti	<ul style="list-style-type: none"> Staccare il cavo della corrente e aspettare per 30 secondi, poi riconnettere la presa. Se i problemi persistono ancora non tentare di riparare la TV per conto proprio. Si prega, gentilmente, di contattare il centro servizi.

Non lasciare che la TV mostri un'immagine statica per un periodo di tempo esteso, sia che provenga da un video in pausa o da uno menu schermo ecc., ciò potrebbe danneggiare lo schermo e potrebbe risultare in una bruciatura dell'immagine.

Specifiche

Dimensioni Schermo	Consumo elettrico	Accessori Principali
32"	56W/65W	Manuale Utente x1 Telecomando x1 Cavo elettrico x1 AAA Batteri x2 (Opzionale)
40"	60W/70W/76W	
43"	70W/80W	
50"	100W/108W/135W	
55"	100W/135W/140W/160W	
58"	160W	
65"	159W/165W/195W	
75"	260W	

★ DURATA: 60,000 H



Prodotto su licenza di Dolby Laboratories.
Dolby, Dolby Audio, e il simbolo della doppia D sono
marchi di fabbrica della Dolby Laboratories Licensing Corporation.



Il termine HDMI ed HDMI High-Definition Multimedia Interface, ed il logo HDMI logo sono marchi di fabbrica o marchi registrati del brevetto HDMI Licensing LLC negli stati uniti ed in altri paesi.

Google, Google Play, YouTube, Android TV ed altri marchi sono marchi di fabbrica di LLC.

Questo manuale utente è a solo scopo di consultazione

Telecomando

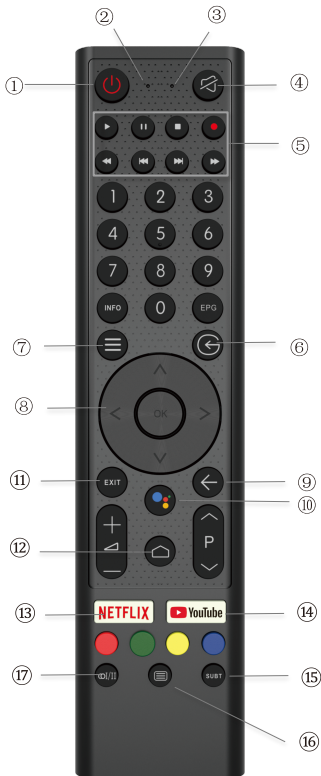

- ① Permette al televisore di passare dalla modalità On alla modalità Standby e viceversa
- ② Spia luminosa
- ③ Foro per microfono
- ④ Permette di togliere l'audio al televisore e di ripristinarlo
- ⑤ Controllo Media
Permette di portare avanti/indietro i video velocemente
Permette di riprodurre gli ultimi o i successivi video
Permette di riprodurre, mettere in pausa, Interrompere o Registrare video
- ⑥ Ingressi
Seleziona una delle diverse sorgenti di segnale in ingresso
- ⑦ Menu
Visualizza il menu OSD (On Screen Display)
- ⑧ Pulsanti di navigazione
Cursore SU/SINISTRA/DESTRA GIÙ
- ⑨ Indietro
Premere per andare indietro nei menu
- ⑩ Assistente Google
- ⑪ Uscita
Uscire dal menu OSD
- ⑫ HOME PAGE
Visualizza la schermata iniziale
- ⑬ NETFLIX
Si collega a NETFLIX per vedere spettacoli televisivi e film online (è richiesta la connessione a Internet)
- ⑭ YouTube
Si collega a YouTube (è richiesta la connessione a Internet)
- ⑮ SUBT
- ⑯ Televideo
Attivare o disattivare la funzione televideo (in modalità Digitale terrestre)
- ⑰ Audio
Permette di visualizzare l'elenco delle lingue (opzione per l'audio). È possibile selezionare una lingua o il formato audio se disponibile (applicabile solo quando il programma televisivo presenta questa caratteristica)

Limitazione di Responsabilità: Google Assistant non è disponibile in alcune lingue ed in certi paesi.

Addendum al manuale: modello HN-58EF2USA

Power Rating: 100-240V~ 50/60Hz

Consumo: 160W

USB output: 5V==0.5A

Sw versione: HYU58711420210120

Produttore: Express LUCK Europe Electric Kft

Leshegy út 2 - 2310 Szigetszentmiklós, HUNGARY

Distribuito da: Eurocom

Prodotto in Cina



INFORMAZIONI AGLI UTENTI

ai sensi del Decreto Legislativo N° 49 del 14 Marzo 2014

“Attuazione della Direttiva 2012/19/UE sui rifiuti di apparecchiature elettriche ed elettroniche (RAEE)”

Il simbolo del cassonetto barrato riportato sull'apparecchiatura indica che il prodotto alla fine della propria vita utile deve essere raccolto separatamente dagli altri rifiuti. L'utente dovrà, pertanto, conferire l'apparecchiatura integra dei componenti essenziali giunta a fine vita agli idonei centri di raccolta differenziata dei rifiuti elettronici ed elettrotecnici, oppure riconsegnarla al rivenditore al momento dell'acquisto di nuova apparecchiatura di tipo equivalente, in ragione di uno a uno, oppure 1 a zero per le apparecchiature aventi lato maggiore inferiore a 25 cm. L'adeguata raccolta differenziata per l'avvio successivo dell'apparecchiatura dimessa al riciclaggio, al trattamento e allo smaltimento ambientale compatibile contribuisce ad evitare possibili effetti negativi sull'ambiente e sulla salute e favorisce il riciclo dei materiali di cui è composta l'apparecchiatura. Lo smaltimento abusivo del prodotto

da parte dell'utente comporta l'applicazione delle sanzioni amministrative di cui al D.Lgs n. 49 del 14 Marzo 2014.



Il prodotto funziona con batterie che rientrano nella Direttiva Europea 2013/56/EU e che non possono essere smaltite con i normali rifiuti domestici. Informarsi sulle normative locali relative alla raccolta differenziata delle batterie: un corretto smaltimento permette di evitare conseguenze negative per l'ambiente e la salute



Il produttore Express LUCK Europe Electric Kft dichiara che il tipo di apparecchiatura radio TV DVB-T2/S2 HN-58EF2USA è conforme alla direttiva 2014/53/UE, 2009/125/CE e successivi aggiornamenti, (UE) 2017/1369 e successivi aggiornamenti, 2015/863/UE. Il testo completo della dichiarazione di conformità UE è disponibile al seguente indirizzo Internet: <http://expressluck.hu/it/download/>



Per evitare possibili danni all'udito, limitare il tempo di ascolto a volumi elevati.

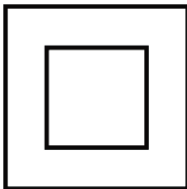

Doppio Isolamento

A causa della continua evoluzione tecnologica dei prodotti, i dati contenuti nel presente manuale possono subire lievi variazioni senza obbligo di preavviso da parte del Produttore.

Per informazioni contattare:

EUROCOM DLE S.p.A.

Via Egadi, 7 – 20144 Milano (Mi)

Email: info@hyundai-electronics.it

Sito Web: www.hyundai-electronics.it